

アダプターシリーズ 総合カタログ



■まず始めにご覧ください。

● 変換例 一覧	1P
● 用途・機能 一覧	1P

■様々な用途でご使用いただけます。

● 用途例 PoE/Ethernet 編	2P
● 用途例 SubGiga 編	3P

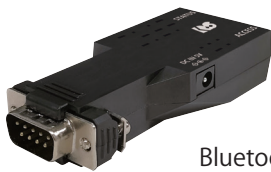

Bluetooth to RS-232C Converter
RS-BT62



PoE to RS-232C Converter
RS-ET62



USB to RS-232C Converter
REX-USB60F

■製品別案内ページ

● PoE/Ethernet	4P
● USB	4P
● Wi-Fi	5P
● Bluetooth	6P
● SubGiga	7P
● PCI Express	8P
● RS-422A / RS-485	8P

RATOC シリアルアダプターシリーズ

変換例一覧

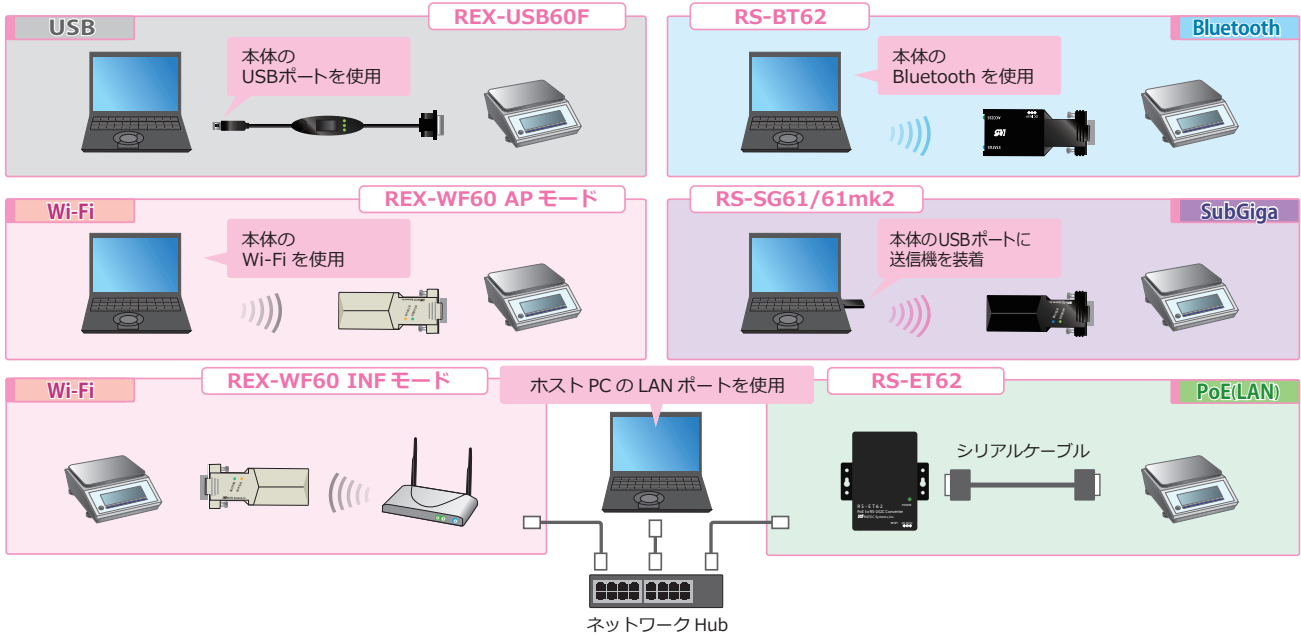

用途・機能一覧

	4Pへ	リニューアブル 6Pへ	5Pへ	リニューアブル 4Pへ	7Pへ
型番	REX-USB60F	RS-BT62	REX-WF60	RS-ET62	RS-SG61
通信仕様	▶RS-232Cを変換する通信仕様です。それぞれに特徴があり、用途や環境により選択します。				
	USB	Bluetooth	Wi-Fi	PoE/Ethernet	SubGiga
特徴	ホストPC本体に搭載するUSBポートに装着	ホストPC本体に搭載するBluetoothを使用	ホストPC本体に搭載するWi-Fiを使用	ホストPC本体に搭載するLANポートを使用	ホストPCのUSBポートに送信機を装着
	ケーブル長は約70cm。標準品はUSB Aコネクタ搭載。USB-C、Micro B、Micro Aの姉妹品もあり。	約10mの距離で通信可能。Windowsの場合、標準ドライバーでCOMポートとして認識されます。SPPの他、HIDにも対応可能。	約100mの距離で通信可能。APモードとINFモードを搭載。	ホストPCのLANポート経由でシリアル機器にアクセス可能。ルーターを介したアクセスも可能。本製品同士で通信をおこなう、対向モードにも対応。	約250mの距離で通信可能。屋外設置の測量機器にお勧め。複数台接続に対応した姉妹品もあり。
シリアル通信設定	▶シリアルデバイスにより設定可能項目が異なります。特にデータ長には注意が必要です。				
データ長	7 or 8	7 or 8	8	7 or 8	7 or 8
パリティ	None/Even/Odd	None/Even/Odd	None/Even/Odd	None/Even/Odd	None/Even/Odd
ストップビット	1 or 2	1 or 2	1	1 or 2	1 or 2
RS-232C信号	▶ご使用になるシリアルデバイスによって、下記信号を使用していたり、「機器検出」などの特別な機能で使用している事があります。下表で"x"となっている場合は、当該信号線はサポートしておりませんので、そのシリアルデバイスとの組み合わせではご使用いただけません。				
DCD	○	×	×	×	×
DTR/DSR	○	×	×	○ ※3	×
CTS/RTS	○	○	○	○ ※3	○
RI	○ ※2	×	×	○	×
※1 RIの機能（9番ピン）は未サポートです。9番ピンは電源の入出力として使用しており、本製品の駆動電源を入力したり、シリアルデバイスへの電源供給が可能となります。 ※2 RI（9番ピン）を電源出力とした姉妹品「REX-USB60FPW」も発売中。 ※3 DTR/DSRとCTS/RTSをサポートしています。ただし、本体内のファームウェアで制御しており、WinAPI等を使用してアプリケーションから任意に制御することはできません。					
ボーレート	▶製品により選択出来るボーレートが異なります。				
1200bps	○	○	×	○	○
2400/4800/9600/ 19200/38400/ 57600/115200	○	○	○	○	○
230400bps	○	○	○	×	○

用途例 <RS-ET62、PoE/Ethernet to RS-232C コンバーター>

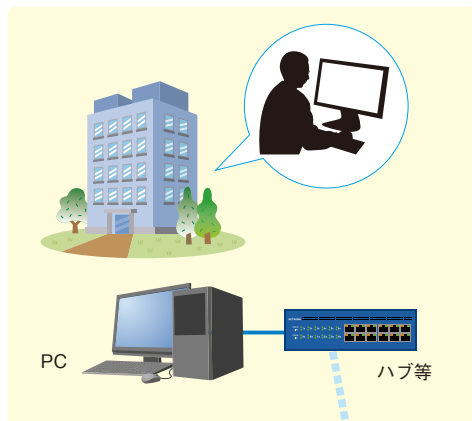

- Ethernet に変換することにより、遠隔地へのアクセスには一般的な Ethernet ルーター等が使用可能。
- RS-232C 機器のみの構成であれば、一般的にケーブル長は 15m 程度が限界とされていますが、Ethernet に変換を行うとネットワーク機器を使用した広域でのシステム構成が可能となります。

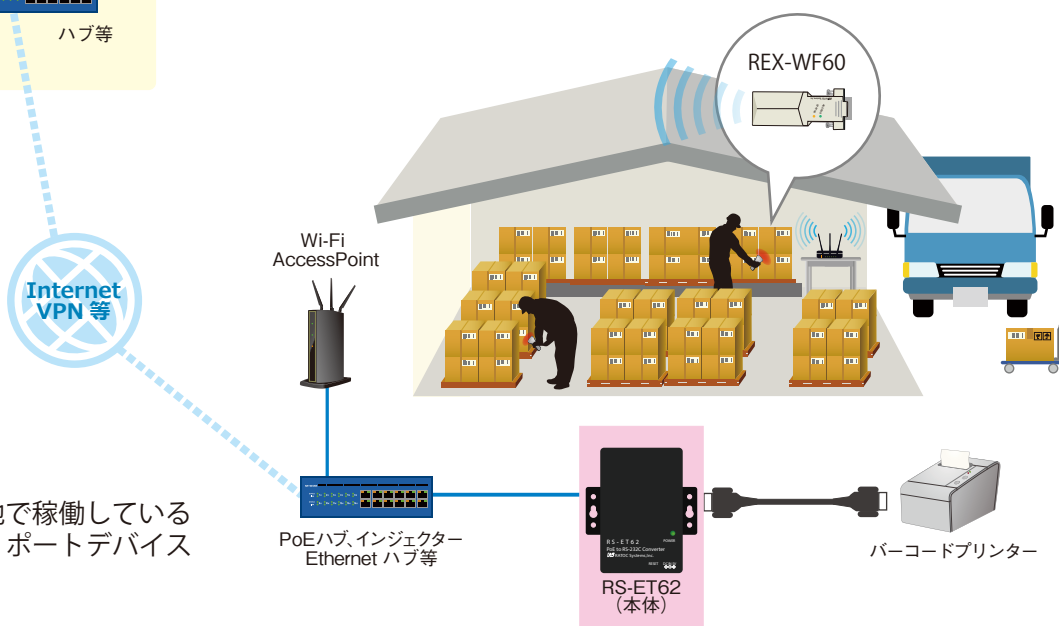

- Windows 環境では遠隔地で稼働しているシリアルデバイスを COM ポートデバイスとして使用可能。
- Android、iOS 環境では TCP/IP デバイスとして使用可能。

用途例 <RS-ET62、PoE to RS-232C コンバーター>

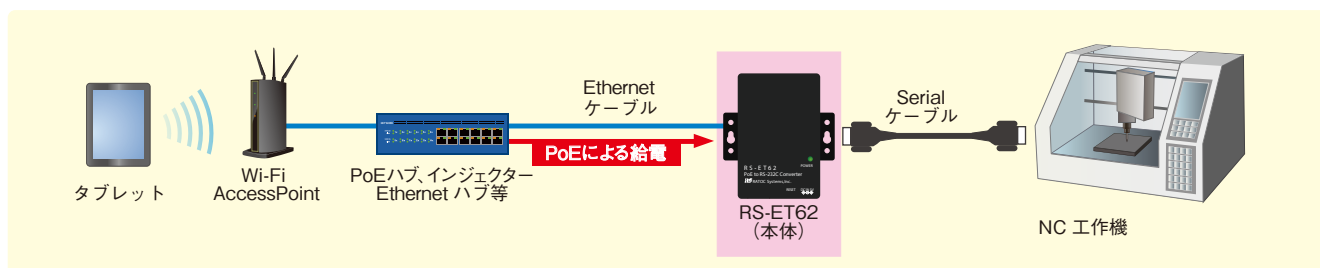

- RS-232C デバイスを Ethernet に変換することにより、ホスト端末にはタブレットが使用可能。インターフェイスには内蔵の Wi-Fi を使用することにより、タブレットにはインターフェイスの追加が不要。
- RS-ET62 は PoE PD に対応。PoE ハブ等から駆動電源を受電可能。電源が無い環境でもシステム構築が可能。

<RS-SG61、RS-SG61mk2 SubGiga to RS-232C 変換ユニット>

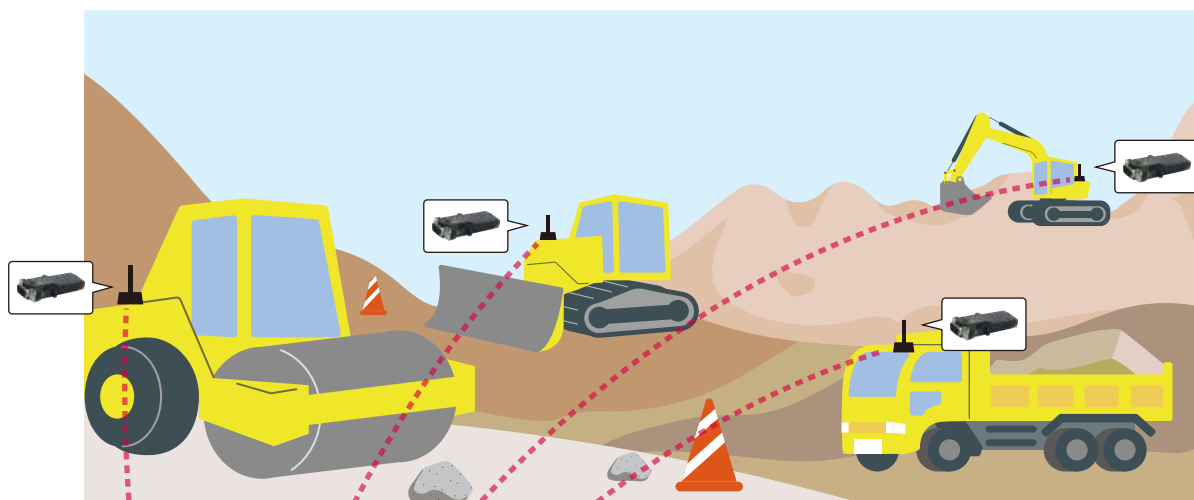

見通し250m程度

PCへ接続

- SubGiga 無線通信を使用して、RS-232C 機器と通信が可能。遠隔地で、ケーブル施設が困難な場所での運用が可能。

- 複数の RS-232C デバイス（最大 16 台）と通信が可能。複数の COM ポートデバイスとして認識され、アプリケーションも（Windows 環境のみ。RS-SG61mk2 使用時）

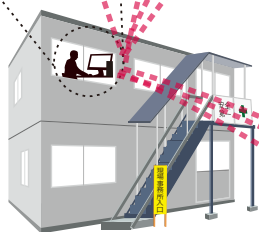

見通し250m程度

RS-SG61/SG61mk2 のデバイスアダプターには電源が必要ですが、D-Sub9 番ピンを経由して、シリアルデバイスより駆動電源の取得が可能です。

コンセントの口数が限られる現場への設置を考慮した設計となっています。

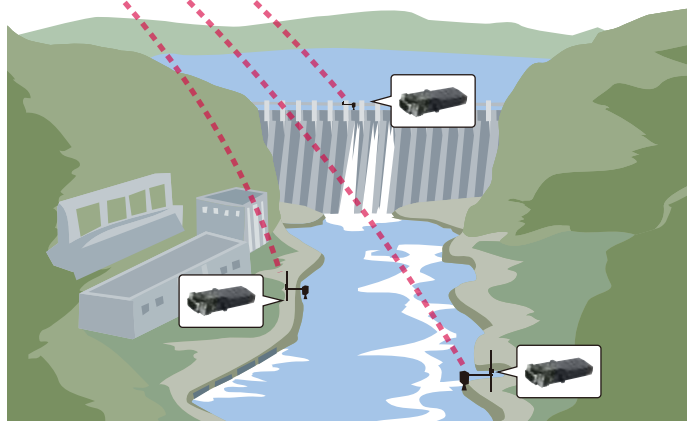

RATOC シリアルアダプターシリーズ

PoE対応 Ethernet変換タイプ

RS-232CポートをEthernet経由で接続します。



PoE to RS-232C Converter

RS-ET62

標準価格 ¥32,800 (税別)
JANコード 4949090600652

- ・シリアルデバイスをEthernet経由で接続し、IPデバイスとして制御可能
- ・COMポートデバイスとして認識可能
- ・SocketAPIでの制御も可能
- ・駆動電源としてPoEのPDに対応。電源がない場所への設置等、設置場所の自由度が向上
- ・DCジャック装備。ACアダプター（別売り）による電源供給にも対応



Windows 11、10

※64ビット対応(設定アプリケーションの対応OS)

【接続例: Server モード (出荷時設定) で使用】

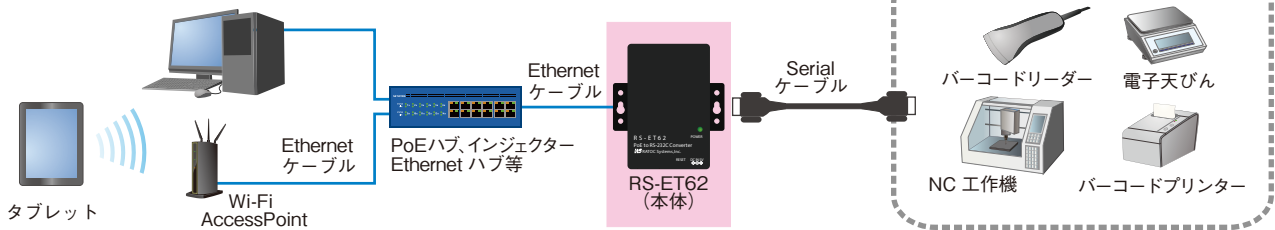

【接続例: 対向通信で使用した場合 (Server モードと Client モードを使用)】

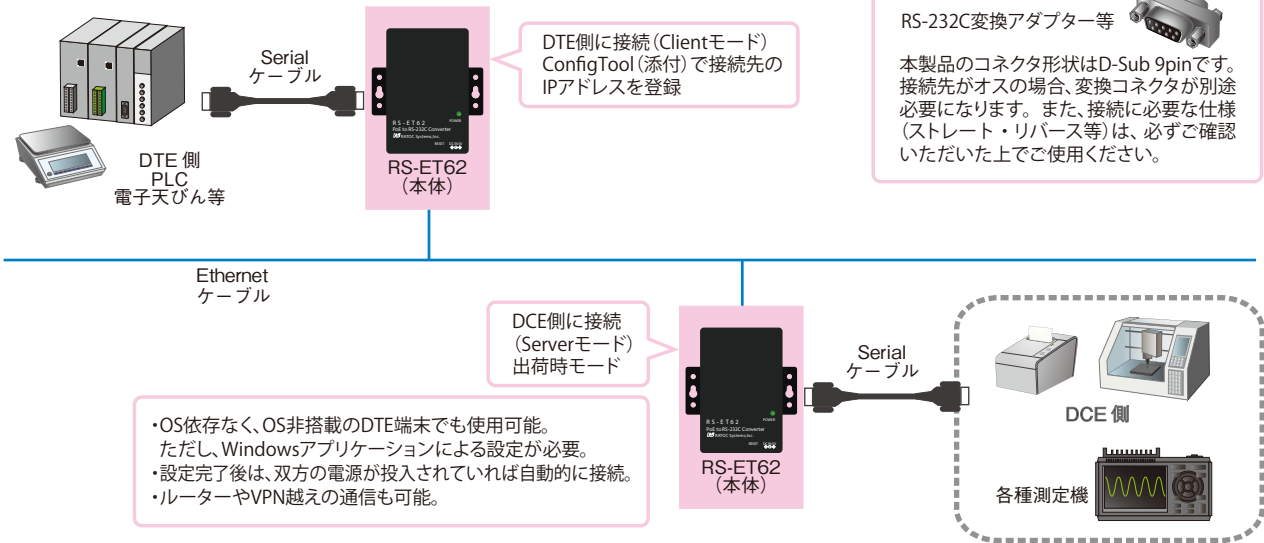

USB変換タイプ

現在、RS-232Cポートを増設する場合の標準的な方法がUSBタイプです。



USB to RS-232C Converter

- ・最大230kbpsまでの通信速度をサポート。
- ・FTDI社製コントローラー採用。

REX-USB60F

標準価格 ¥6,400 (税別)
JANコード 4949090600010



バスパワー供給タイプ

REX-USB60FPW



USBバスパワーをD-Sub9pinから出力します。
シリアルデバイスの駆動電源として使用可能



e2eStore専売品

RS-USB60FC

標準価格 ¥7,800 (税別)
JANコード 4949090600522



RATOC シリアルアダプターシリーズ

Wi-Fi変換タイプ

Wi-Fi変換を行うことにより、RS-232Cの無線化を実現しています。



Wi-Fi to RS-232C Converter

REX-WF60

標準価格 ¥29,800 (税別)
JAN コード 4949090600317

- ・シリアルデバイスをWi-Fi経由で接続し、IPデバイスとして制御可能。
- ・IEEE802.11b/g準拠。(2.4GHz) 伝送距離は約100m程度。
WEP-128、WPA-PSK(TKIP)、WPA2-PSK(AES)認証対応。
- ・COMポートやSocketAPIでの制御が可能。



ACCESS: RS-232Cの通信状態を示します。
RS-232Cのデータ送受信時に
点滅します。

STATUS: Wi-Fiのステータスを示します。
接続、未接続の状態により
点滅、点灯します。

アクセスポイントモード

REX-WF60がAccessPointの
ように認識され、
1対1で通信を行います。

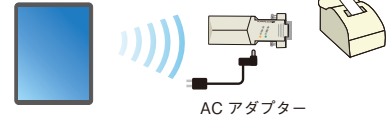

インフラストラクチャーモード

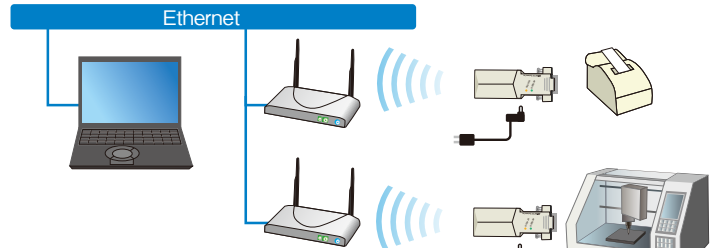

REX-WF60とAccessPoint間で
通信を行います。1対nで接続可能。
初回設定以降は、自動接続されます。

EthernetとWi-Fiを活用した構成例

DTE 側
タブレット、PLC
電子天びんなど

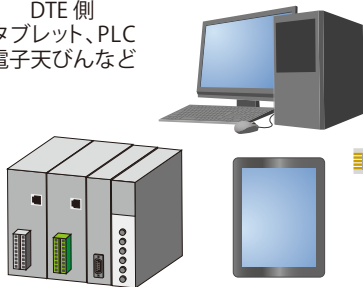

Windows 環境では「RATOC-VSP」(ダウンロード提供)により
COMポートとして認識可能。
下記構成のように複数台のデバイスを一つのアプリより制御可能。

WindowsPC や PLC の LAN
ポート経由でアクセス

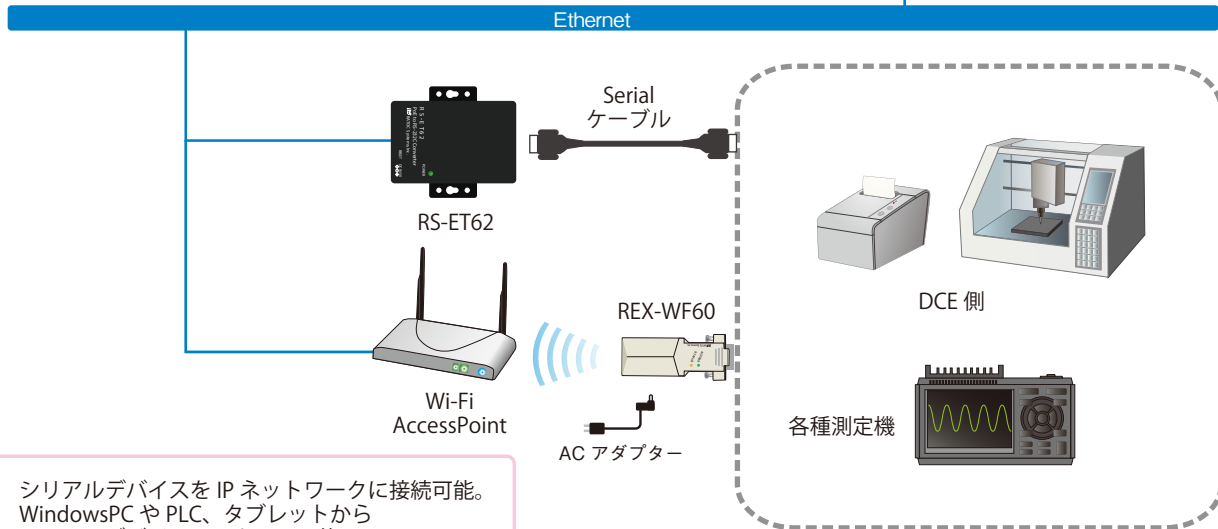

シリアルデバイスを IP ネットワークに接続可能。
WindowsPC や PLC、タブレットから
シリアルデバイスにアクセス可能。

RATOC シリアルアダプターシリーズ

Bluetooth 変換タイプ

Bluetooth変換を行うことにより、RS-232Cの無線化を実現しています。

SPP Profile



Bluetooth to RS-232C Converter

RS-BT62

標準価格 ¥27,800 (税別)

JAN コード 4949090600669

オス型



- ・ Bluetooth Version 4.2 BR/EDR準拠。Class2対応。理論値10m (見通し) の距離で通信が可能。
- ・ Windows、Androidに対応。

SPP Profile



Bluetooth to RS-232C Converter
Cable Replacement Set

RS-BT62CR

標準価格 ¥54,800 (税別)

JAN コード 4949090600683

メス型

オス型



DTE 側
(データロガー、PC等)

メス型



オス型



DCE 側 (電子天びん等)

- ・ RS-232Cケーブルを無線通信に置換え可能
- ・ 二つのRS-BT62間で自動的にリンクが行われます。
- ・ 設定の変更はWindows用アプリケーションで行います。

SPP Profile



Bluetooth to RS-232C Converter
Master mode

RS-BT62M

標準価格 ¥29,800 (税別)

JAN コード 4949090600690

メス型



パトライト社製
WD PRO 等

DTE 側



DCE 側 バーコードリーダー

- ・ RS-BT62がRS-232CデバイスのDCE側に接続するユニットであることにに対し、RS-BT62MはRS-232CデバイスのDTE側に接続する製品です。
- ・ RS-BT62とRS-BT62Mのセットが【RS-BT62CR】です。
- ・ パトライト社製【WD PRO】で動作確認済み

HID Profile



Bluetooth to RS-232C Converter

RS-BT62HID

標準価格 ¥27,800 (税別)

JAN コード 4949090600676

オス型

Windows PC、Android/iOS
タブレット、スマートフォン



セルに直接入力



RS-232C 機器
電子天びん等



- ・ RS-232C機器に装着し、Bluetooth経由でデータの入力を行います。
- ・ RS-232C機器のデータをキーボードイベントとして取り込むことが可能。
- ・ RS-232C機器から出力されるデータが、Windows、Android、iOS端末で起動されている、表計算アプリのセルやテキストエディターのテキスト文字として入力されます。

選択可能な駆動電源



◀マークのある製品は下記3通りの
駆動電源に対応しています。



D-Sub9番を電源ピンとして使用します。
接続デバイス側の仕様をよくご確認の上ご使用ください。

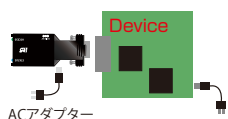

ACアダプター

[1] 通常モード

本製品と接続デバイスが、それぞれの電源で駆動。



ACアダプター

[2] デバイスに供給

本製品から接続デバイスに対し、駆動電源を供給することが可能。(MAX5V)

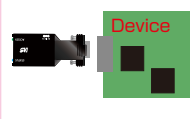

[3] デバイスから入力

本製品の駆動電源を接続デバイスから受給することが可能。(5V~12V)

RATOC シリアルアダプターシリーズ

Sub Giga 変換タイプ

Sub Giga無線帯変換を行うことにより、RS-232Cの無線化を実現しています。



Sub Giga to RS-232C Converter
RS-SG61
 標準価格 ¥52,800 (税別)
 JAN コード 4949090670082

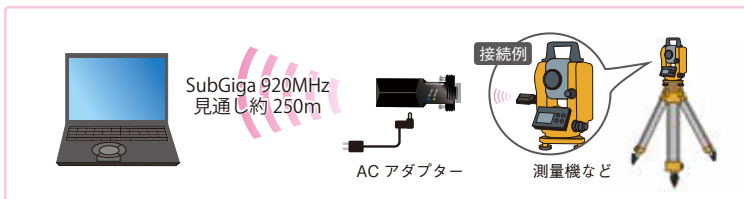

・ 920MHz帯 (ARIB STD-T108準拠) ワイヤレス通信を使用したシリアル通信インターフェイス。

・ WindowsPC側にUSB Dongle、RS-232Cデバイス側にシリアルアダプターとACアダプターを接続することにより、シリアル通信を無線化することが可能です。(見通し250m程度)

RS-SG61とRS-SG61mk2では互換性はありません。



Sub Giga to RS-232C Converter
 複数台対応
RS-SG61mk2
 標準価格 ¥63,800 (税別)
 JAN コード 4949090670617

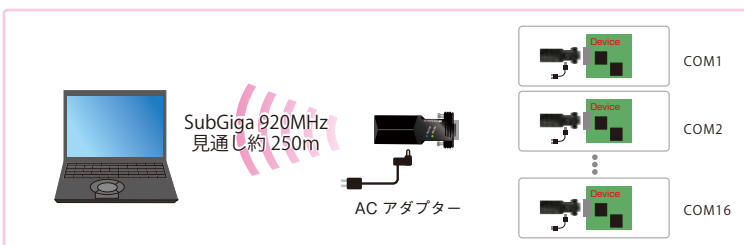

・ 複数のRS-232C機器をワイヤレスで同時接続
 ・ 最大16台までのデバイスアダプターを認識可能

・ フロー制御や電源供給をDIPスイッチで変更可能
 ・ ACアダプターまたはRS-232機器からの電源供給に対応

・ 障害物への回折性に強い「SubGiga」搭載
 ・ WindowsPCのCOMデバイスとして認識可能

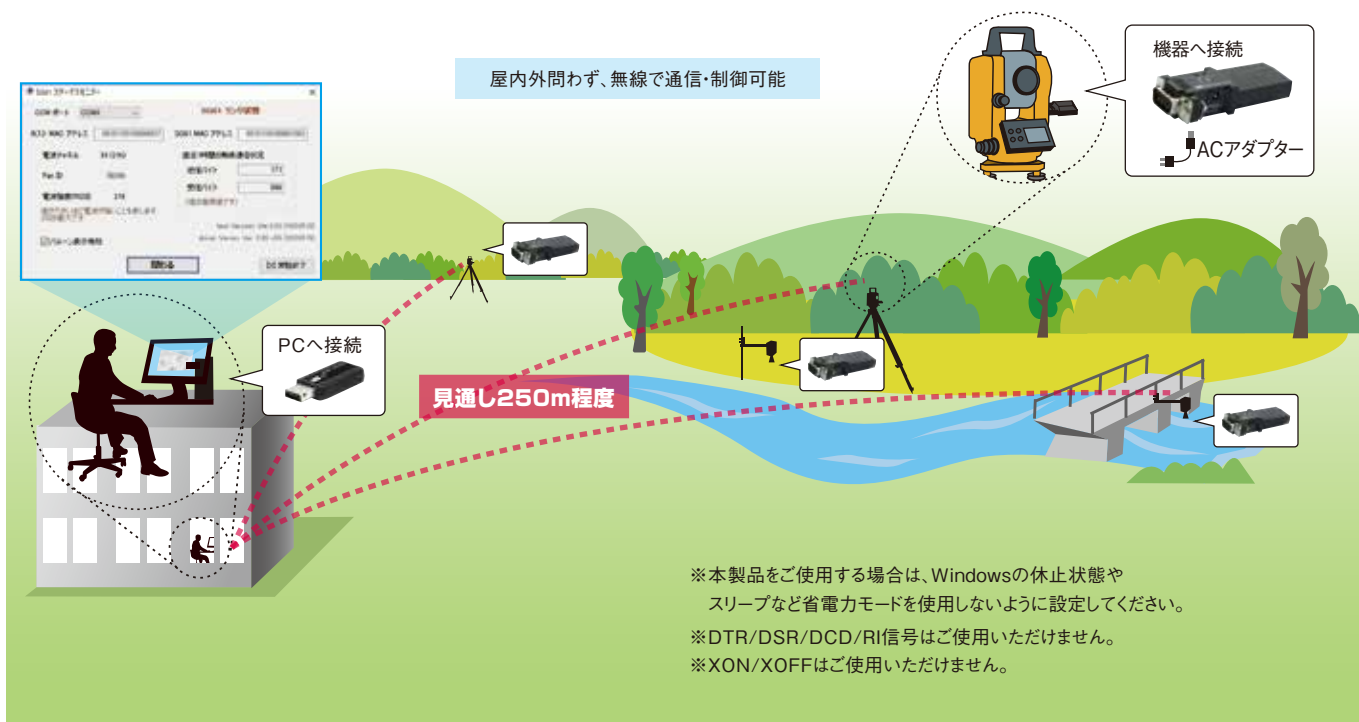

※本製品をご使用する場合は、Windowsの休止状態やスリープなど省電力モードを使用しないように設定してください。

※DTR/DSR/DCD/RI信号はご使用いただけません。

※XON/XOFFはご使用いただけません。

RATOC シリアルアダプターシリーズ

PCI Express タイプ

※写真は「LowProfileブラケット」
取付時です。



2Port RS-232C/ デジタル I/O PCI Express ボード

4Port RS-232C/ デジタル I/O PCI Express ボード

REX-PE60D

標準価格 ¥24,800 (税別)
JAN コード 4949090600140

- PCI Express バス対応。
- 6bitDIO ポート搭載。
(0V-3.3V, 正論理)

REX-PE64D

標準価格 ¥28,500 (税別)
JAN コード 4949090600225

- PCI Express バス対応。
- 6bitDIO ポート搭載。
(0V-3.3V, 正論理)

PCI Bus タイプ



2Port RS-232C/ デジタル I/O PCI ボード

4Port RS-232C/ デジタル I/O PCI ボード

REX-PCI60D

標準価格 ¥11,000 (税別)
JAN コード 4949090600133

- PCI バス対応。
- 3.3V/5V ユニバーサル PCI ボード。
- 6bitDIO ポート搭載。
(0V-5V, 正論理)

REX-PCI64D

標準価格 ¥16,800 (税別)
JAN コード 4949090600232

- PCI バス対応。
- 3.3V/5V ユニバーサル PCI ボード。
- 6bitDIO ポート搭載。
(0V-5V, 正論理)

電源出力対応について

- シリアル側 D-SUB 9pin コネクタの 9 番ピンに電源出力機能を追加可能。
- シリアルデバイスや、DIO ポートで制御する機器の駆動電源にご使用いただけます。
- PCI Express バス対応品では、3.3V、各ポート 300mA 程度の出力。
- PCI バス対応品では、5V、各ポート 300mA 程度の出力が可能となります。
- 電源出力機能は、本製品を装着するパソコン本体の電源容量に依存します。よくご確認のうえご使用ください。

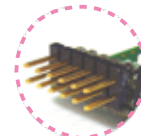
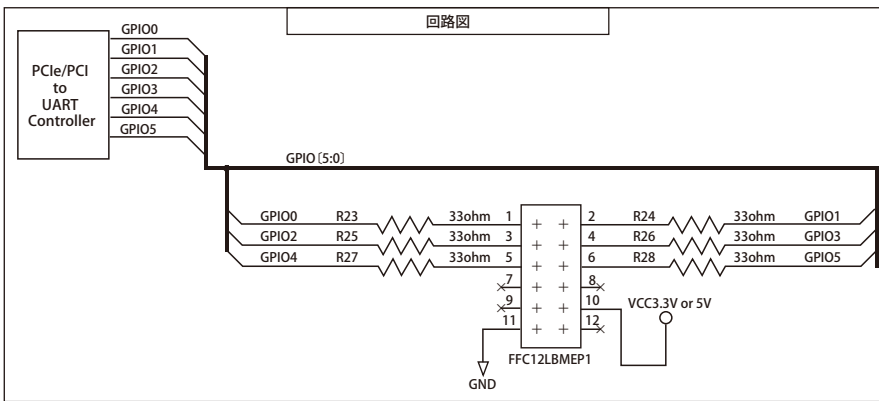

2.54 ピッチ
ピンヘッダ

ピン番号	信号名	ピン番号	信号名
1	bit0	7	NC
2	bit1	8	NC
3	bit2	9	NC
4	bit3	10	Power※
5	bit4	11	GND
6	bit5	12	NC

※電圧は製品により異なります。

【DIO仕様】

PCIExpress 対応品は 0V ~ +3.3V 正論理
PCI 対応品は 0V ~ +5V 正論理

USB 変換タイプ (RS-485)



- USB2.0 準拠 RS-485 インターフェイス
- 絶縁型トランシーバー搭載
- ESD 保護機能を搭載
- 終端抵抗をDIPスイッチでON/OFF可能
- 最大 DTE 通信速度 921.6kbps

USB to RS-485 Converter

REX-USB70

標準価格 ¥19,800 (税別)
JAN コード 4949090600256

PCI Express タイプ (RS-422A/485)

※写真は「LowProfileブラケット」
取付時です。



RS-422A/485 デジタル I/O PCI Express ボード

REX-PE70D

標準価格 ¥43,800 (税別)
JAN コード 4949090600164

- PCI Express バス対応
- 6bit DIO ポート搭載
(0V-3.3V, 正論理)

PCI Bus タイプ (RS-422A/485)



RS-422A/485 デジタル I/O ボード

REX-PCI70D

標準価格 ¥21,800 (税別)
JAN コード 4949090600157

- PCI バス対応
- 3.3V/5V ユニバーサル PCI ボード
- 6bit DIO ポート搭載
(0V-5V, 正論理)