

究極のコンビネーション
アナライザー+ジェネレーター
光HD-SDI, 3G-SDI, HD-SDI, SD-SDI
コンポジット, アナログ・デジタルオーディオ

- Phabrix(ファブリックス) Sxシリーズは、3G-SDI、HD-SDI、SD-SDIに対応したビデオ信号発生器、波形モニター及びアナライザ機能を、1台で実現した世界初のハンドヘルド可能なポータブル製品です。
- スタジオ、野外撮影から研究室の環境まで使用できる理想的なポータブル測定機器です。
- 約32種類のテストパターン(静止画およびMoving Zone Plate)を内蔵し、リチウムバッテリーまたは付属のACアダプタのどちらでも使えます。
- オーディオモニター機能の特長は、エンベデッド・オーディオの16チャンネルをサポートします。
- SxEは、基本機能(信号発生器、波形モニター、アナライザ)に、さらにアイパターン測定に対応した製品です。
- SxDは、HD-SDIのDual Linkに対応した製品です。
- Sx TAGは、光HD-SDI、コンポジット、デジタルアナログオーディオに対応した製品です。



Eye display with jitter thermometers

ファブリックス
PHABRIX SxE

- 3G-SDI、HD-SDIおよびSD-SDI 信号のアイパターンとジッタアナライザ
- 3G-SDI、HD-SDI及びSD-SDI信号のビデオ信号発生器
- ピクチャーモニター、波形モニター、ベクトルスコープ、オーディオモニター、信号データの解析機能を搭載
- AES/EBUのデジタルオーディオ信号発生器とレベルモニター及びスピーカによる音のモニターが可能

ファブリックス
PHABRIX SxD

- 3G-SDI、HD-SDI、SD-SDI信号及びデュアルリンク(SMPTE372M; HD-SDI)と3G-AI 3G-B(SMPTE425M)タイプのビデオ信号発生器
- ピクチャーモニター、波形モニター、ベクトルスコープ、オーディオモニター、信号データの解析機能を搭載

※SxDには、SDIの入出力端子が2系統あります。
※SxDには、AESの入出力端子はありません。

ファブリックス
PHABRIX SxA

- 3G-SDI、HD-SDI及びSD-SDI 信号のビデオ信号発生器
- ピクチャーモニター、波形モニター、ベクトルスコープ、オーディオモニター、信号データの解析機能を搭載
- AES/EBUのデジタルオーディオ信号発生器とレベルモニター及びスピーカによる音のモニターが可能

ファブリックス
PHABRIX SxTAG

- SFP光HD-SDIの入出力対応
- コンポジットの入出力対応 (BB,3値対応)
- 3G-SDI、HD-SDI、SD-SDIのビデオ信号発生器
- アナログバランス、デジタルオーディオの入出力対応
- ピクチャーモニター、波形モニター、ベクトルスコープ、オーディオモニター、信号データの解析機能を搭載



SFP光対応



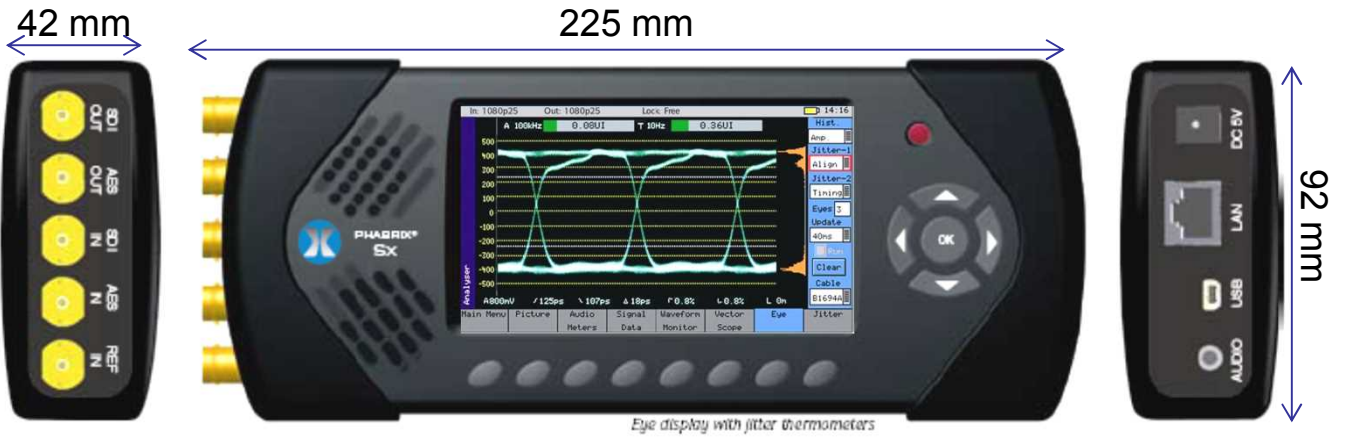

Eye display with jitter thermometers

オールインワンで 小型・薄型・軽量

信号発生器

3G/ HD/ SD ビデオ信号発生器

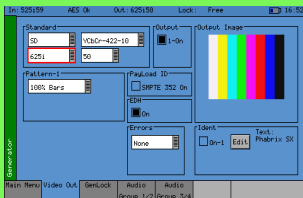

オーディオ信号発生器

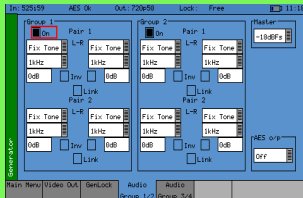

ゲンロック



表示機能

ピクチャー



オーディオ・メーター

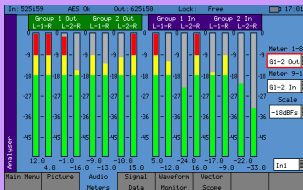

波形モニター

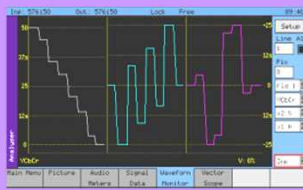

ベクトルスコープ



アイパターン

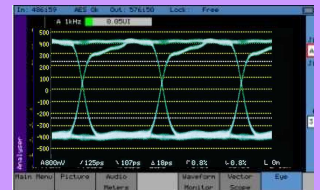

SDI信号の解析

ビデオ・ステータス

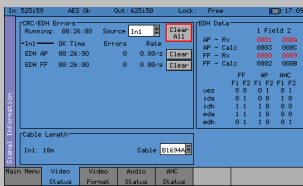

オーディオ・ステータス

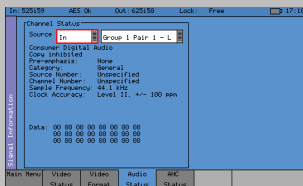

ビデオ信号の位相差表示

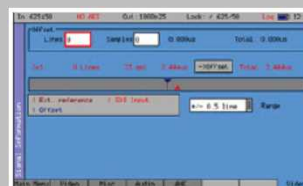

ロギング(履歴)

ロギング

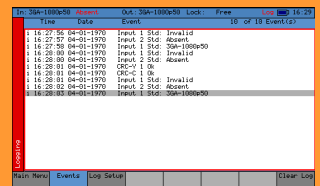

スピーカ(音声モニター)

スピーカー

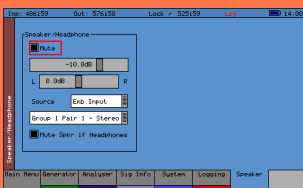

PCコントロール

WEBブラウザー



キャプチャー

BMPキャプチャー



BMPファイル

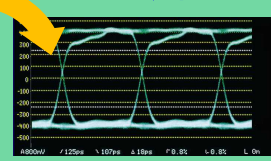

リーダー電子株式会社

■ お問い合わせは・・・本社・横浜市港北区綱島東2-6-33 TEL(045)541-2122(代表)

● 関西営業所(06)6192-1152

ホームページ <http://www.leader.co.jp> Eメール sales@leader.co.jp

制作年月日 2014年 9月5日

LEADER

ファブリックス

■ PHABRIX SxE

■ ビデオ信号発生器/ 波形モニター/ アナライザ/ アイパターンとジッタ + AES・EBU デジタルオーディオ

 **PHABRIX**[®]
broadcast excellence

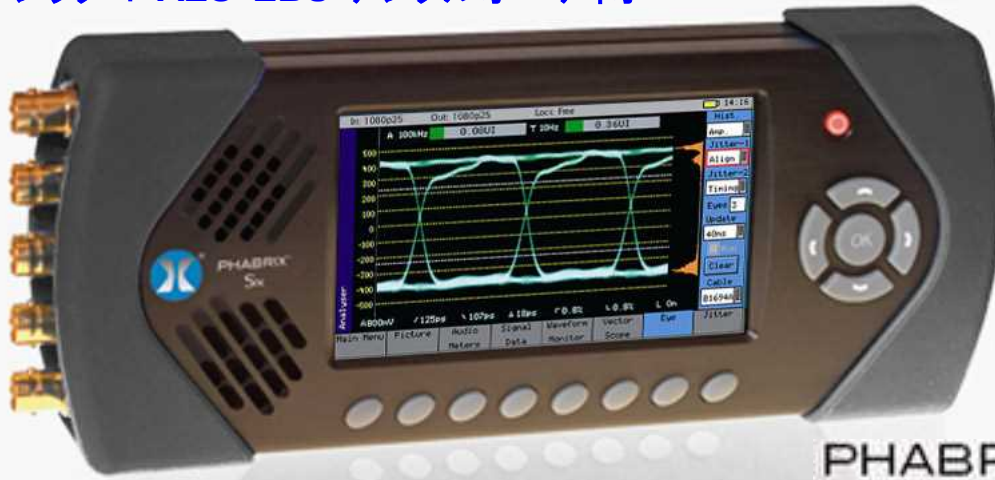

PHABRIX[®] SxE
Generator/Analyser/Monitor
EYE AND JITTER + AES
URL <http://www.phabrix.com>

ファブリックス (Phabrix) 社は、新しい技術を取り入れた次世代のハンドヘルド型テスト&メジャメント機器を紹介します。

SxEは、放送関連やプロフェッショナル機器メーカーのお客様から要求のあるアイパターンやジッタ測定可能なモデルです。

SxEの3G-SDIにおけるアイパターン測定は、ハイエンドなプロフェッショナル機器の試験や評価に役立ちますし、HD-SDI それとSD-SDIのアイパターン測定も可能です。

また、ジッタ値測定は、重要な要求項目になっています。高速なシリアル伝送における設計や運営において、SxEを使用することで、SMPTE規格に適合しているか、すなわち「goまたはno-go」のテストを行うことができます。

SxEは、高価なベンチタイプの機器に匹敵するくらいの機能と性能を有しています。

SxEの直感的なインターフェースと論理的な作業の流れから、プロフェッショナルな開発者が、ボードのテストツールとして素早い仕事ができます。

16チャンネルのエンベデッド・オーディオに対応しています。

SxEは、AES信号の出力端子と入力端子を装備していますので、AES/EBUデジタルオーディオ信号の信号発生器としてまた、モニタリング(メーター表示やスピーカでモニター)として使用できます。

仕事のフィードバックがスムーズです。標準のアイパターン測定とオプション追加によるジッタ測定で、フィルタの周波数選択やTimingとAlignmentジッタの同時測定を4.3インチのカラーTFT液晶モニターで確認できます。

特長:

PHABRIX SxE (アイパターン&ジッタ)

- オールインワン; 信号発生器/ 波形モニター/ アナライザ
- アイパターン測定機能
- ジッタ値測定機能
- 3G-SDI, HD-SDI, SD-SDI, AES
- 16:9 TFT カラー液晶のピクチャーモニター
- 簡単で容易な本体操作
- 約32種類のビデオ/テストパターンを標準装備
カラーバー、マルチフォーマットカラーバー、チェックフィールド、他
- ムービングゾーンプレートのパターンを標準装備
- テキスト文字やロゴマークをビデオ信号に挿入可能
- 最大16チャンネルのエンベデッド・オーディオ信号の出力
- デンロックは、ブラックバースト信号/ 3値同期信号/ 入力
のSDI信号にロック
- 16チャンネルのエンベデッド・オーディオ信号のメーター
表示
- 波形モニター
- ベクトルスコープ
- イーサネットによるリモートコントロール
- リチウムバッテリーまたは、ACアダプタによる動作

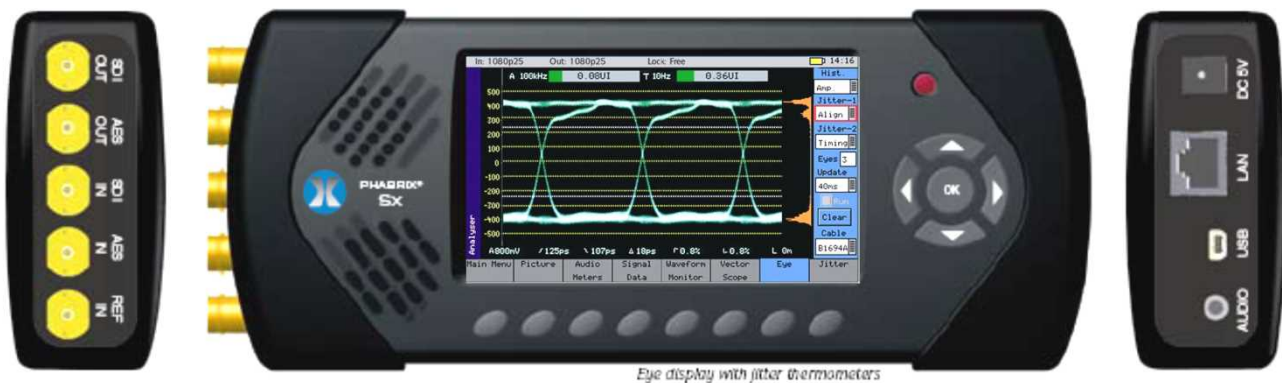

Eye display with jitter thermometers

PHABRIX SxE オールインワン;ビデオ信号発生器 / 波形モニター / アナライザ / アイパターンとジッタ

表示器

表示器分解能 480 x 272 pixels 自動スキャン
 表示器タイプ 16:9 24ビット TFT
 表示器サイズ 95 x 54 mm
 信号処理 デジタル処理

ビデオ

SDI 3G-SDI, HD-SDI, SD-SDI
 出力端子 1 x 75 Ohm BNC
 入力端子 1 x 75 Ohm BNC
 ゲンロック 2値 / 3値 / SDI
 ゲンロック タイミング調整 0 to 1 Frame
 文字表示(テキスト追加) 可能
 (フォントのタイプ/色/サイズ選択)
 ログ表示(ログマーク追加) 可能
 EDH 可能 (SD-SDIのみ)

ビデオ・テスト・信号発生器

解像度 10 bits
 内蔵テストパターン種類 約32種類
 ユーザー・パターン登録 可能 (BMP, DPX, YUV, TGA)
 ゾーン・プレートパターン 標準装備

ビデオ・入力/出力

SMPTEフォーマット・サポート 参照: www.phabrix.com
 アイパターン・ビット・レート 3Gbps, 1.485Gbps, 270 Mbps
 ジッタ SMPTE仕様のフィルタ
 ジッタ・フィルタ Alignment, Timing

オーディオ

内蔵スピーカー 0.5 watts
 オーディオ・サンプリング 24 bit ステレオ
 ヘッドホン端子 3.5 φ
 信号発生器/モニター 48 kHz 20-bit (SD-SDI)
 24-bit (HD-SDI)

エンベデッド・オーディオ

AES 出力端子 1 x 75 Ohm BNC
 AES 入力端子 1 x 75 Ohm BNC

オーディオ・テスト信号発生器

固定トーン信号 17種類
 可変トーン 1Hz~24kHz、1Hz ステップ
 ホワイトノイズ 可能
 オーディオ出力レベル可変 0 to -100dB in 1dB steps
 オーディオ 位相反転 可能

一般仕様

ナビゲーションパネル 5 メニューキー, 8 カスタム選択
 内蔵電池による動作時間 約3 時間(リチウム電池)
 内部メモリー容量 1GB
 リモート・コントロール Web Browser Interface
 イーサネット/USB 可能
 キャリーケース 標準付属
 ACパワー・サプライ 標準付属(AC100-240V)
 セキュリティー Kensington™ 継ぎ手ロック
 サイズ H: 92mm W: 225mm D: 42mm

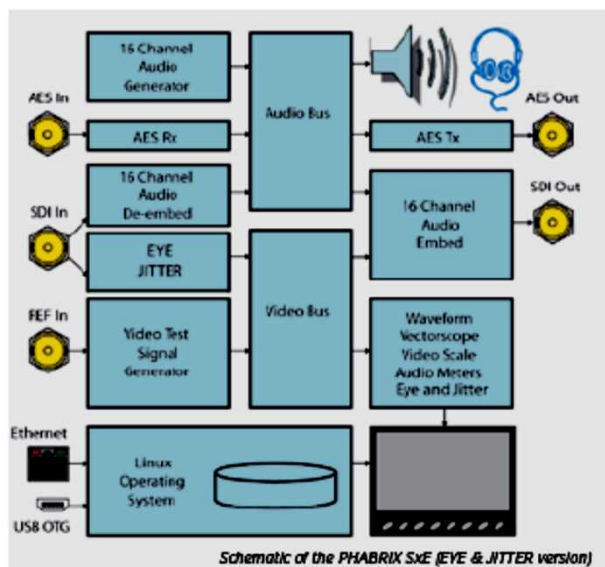

Schematic of the PHABRIX SxE (EYE & JITTER version)



Carry case and AC power supply as standard

LEADER

リーダー電子株式会社

URL <http://www.leader.co.jp>

E-mail sales@leader.co.jp

TEL: 045 - 541 - 2122, FAX: 045 - 541 - 2120

223-8505 横浜市港北区綱島東2-6-33

制作年月日 2014年 9月5日

ご注文時の情報

製品名:

PHABRIX SxE アイパターン&ジッタ

製品コード: **PHSXE**

オプション:

ご利用可能なオプションについては、別紙のオプション関連カタログを参照してください。

LEADER

 **PHABRIX**[®]
broadcast excellence

ファブリックス

■PHABRIX SxD

■ビデオ信号発生器/ 波形モニター/ アナライザ/
デュアル・リンク



PHABRIX™ SxD
Generator/Analyser/Monitor
Dual Link

URL <http://www.phabrix.com>

PHABRIX® SxDは、世界初の3G-SDIのデュアルリンク、HD-SDI、SD-SDIフォーマットに対応し、ビデオ信号発生器・波形モニター・アナライザ機能を持ったハンドヘルド型テスト&メジャメント機器です。

実用的な4.3インチ16:9 TFT液晶モニターを採用し、直感的な操作で判りやすいメニューのデザインとなっているので、デュアルストリームを必要としているプロフェッショナルな放送機器関連の技術者のお役に立ちます。

SxDは、3G-SDI,HD-SDI,SD-SDIフォーマットにさらに、2本の1.5GbpsのSDIストリームで伝送するデュアルリンクフォーマットにも対応しています。

約32種類のテストパターンやユーザーパターンを使用できます。本体動作は、内蔵バッテリーまたはACアダプタで使用できるので、スタジオや野外撮影、メーカーの工場内で使用できます。

ゲンロック機能は、2値(ブラックバースト)/3値そして入力のSDI信号にロックします。

16チャンネルのエンベデッド・オーディオに対応しています。

内蔵のUSBやリモート操作のイーサネットの接続で、SxDはビデオ/オーディオのテスト信号発生器と波形モニタリングを可能にしたポータブル機器です。

特長: PHABRIX SxD (デュアルリンク)

- オールインワン; 信号発生器/ 波形モニター/ アナライザ
- デュアルリンク、3G-SDI、HD-SDI、SD-SDIフォーマット対応
- 16:9 TFT カラー液晶のピクチャーモニター
- 簡単で容易な本体操作
- 約32種類のビデオ/テストパターンを標準装備
カラーバー、マルチフォーマットカラーバー、チェックフィールド、他
- ムービングゾーンプレートのパターンを標準装備
- テキスト文字やロゴマークをビデオ信号に挿入可能
- 最大16チャンネルのエンベデッド・オーディオ信号の出力
- ゲンロックは、ブラックバースト信号/ 3値同期信号/ 入力のSDI信号にロック
- 最大16チャンネルのエンベデッドオーディオ信号のメーター表示
- 波形モニター
- ベクトルスコープ
- イーサネットによるリモートコントロール
- リチウムバッテリーまたは、ACアダプタによる動作



PHABRIX SxD オールインワン; ビデオ信号発生器/波形モニター/アナライザ

表示器

表示器分解能 480 x 272 pixels 自動スキャン
表示器タイプ 16:9 24ビット TFT
表示器サイズ 95 x 54 mm
信号処理 デジタル処理

ビデオ

SDI 3G-SDI, HD-SDI, デュアルリンク, SD-SDI
出力端子 2 x 75 Ohm BNC
入力端子 2 x 75 Ohm BNC
ゲンロック 2値 / 3値 / SDI
ゲンロック タイミング調整 0 to 1 Frame
文字表示(テキスト追加) 可能
(フォントのタイプ/色/サイズ選択)
ロゴ表示(ロゴマーク追加) 可能
EDH 可能 (SD-SDIのみ)

ビデオ・テスト・信号発生器

解像度 10 bits
内蔵テストパターン種類 約32種類
ユーザー・パターン登録 可能 (BMP, DPX, YUV, TGA)
ゾーン・プレートパターン 標準装備

ビデオ・入力/出力

SMPTEフォーマット・サポート 参照: www.phabrix.com
アイパターン・ビット・レート 3Gbps, 1.485Gbps, 270 Mbps
フレーム周波数選択 可能

オーディオ

内蔵スピーカー 0.5 watts
オーディオ・サンプリング 24 bit ステレオ
ヘッドホン端子 3.5 φ
信号発生器/モニター 48 kHz 20-bit (SD-SDI)
24-bit (HD-SDI)
エンベデッド・オーディオ 16チャンネルまで可能

オーディオ・テスト信号発生器

固定トーン信号 17種類
可変トーン 1Hz~24kHz, 1Hz ステップ
ホワイトノイズ 可能
オーディオ出力レベル可変 0 to -100dB in 1dB steps
オーディオ位相反転 可能

一般仕様

ナビゲーションパネル 5 メニューキー, 8 カスタム選択
内蔵電池による動作時間 約3時間(リチウム電池)
内部メモリー容量 1GB
リモート・コントロール Web Browser Interface
イーサネット/USB 可能
キャリーケース 標準付属
ACパワー・サプライ 標準付属(AC100-240V)
セキュリティー Kensington™ 継ぎ手ロック
サイズ H: 92mm W: 225mm D: 42mm

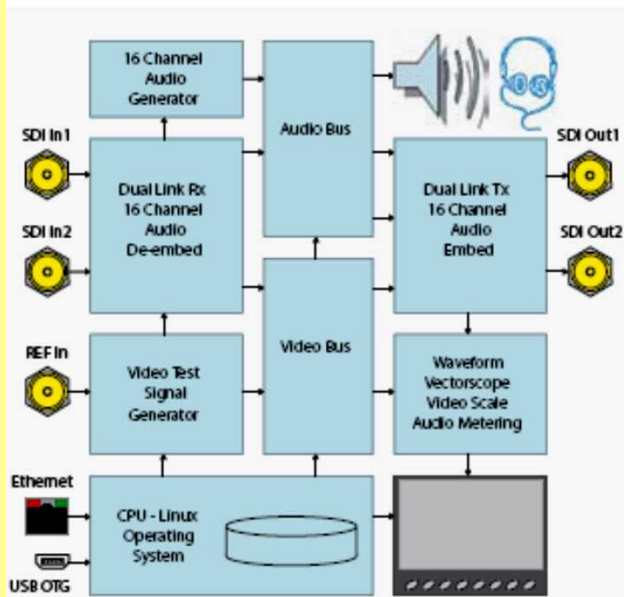

Schematic of the PHABRIX SxD (Dual Link version)



Carry case and AC power supply as standard

LEADER

リーダー電子株式会社

URL <http://www.leader.co.jp>

E-mail sales@leader.co.jp

TEL: 045 - 541 - 2122, FAX: 045 - 541 - 2120

223-8505 横浜市港北区綱島東2-6-33

制作年月日 2014年 9月5日

ご注文時の情報

製品名:

PHABRIX SxD デュアルリンク

製品コード: **PHSXDL**

オプション:

ご利用可能なオプションについては、別紙のオプション関連カタログを参照してください。

LEADER

ファブリックス

■ PHABRIX SxA

■ ビデオ信号発生器/ 波形モニター/ アナライザ/ AES・EBUデジタルオーディオ

 **PHABRIX®**
broadcast excellence

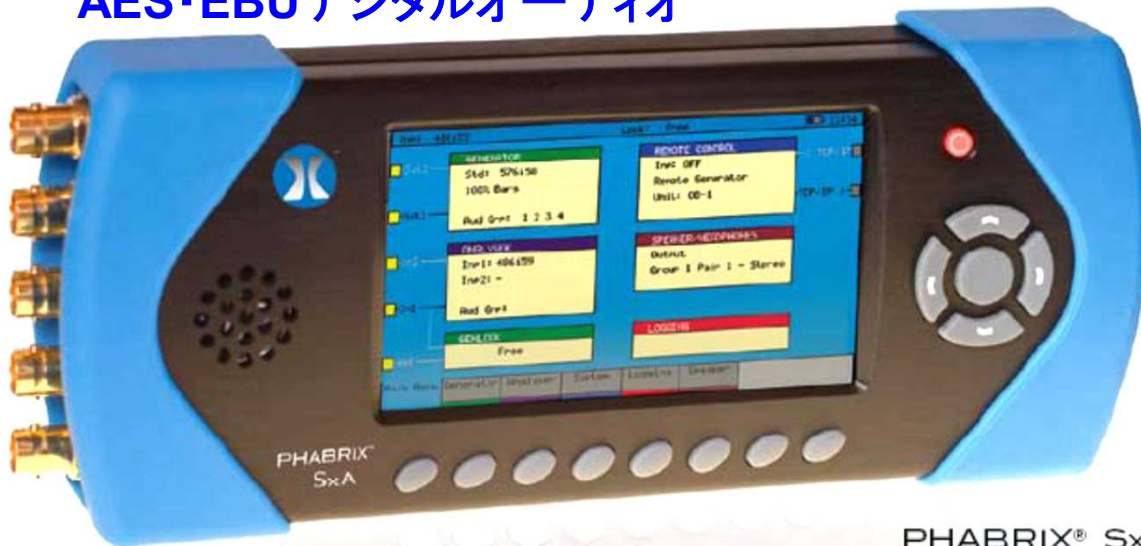

PHABRIX® SxA
Generator/Analyser/Monitor
AES
URL <http://www.phabrix.com>

PHABRIX® SxAは、世界初の3G-SDI、HD-SDI、SD-SDIフォーマットに対応し、ビデオ信号発生器・波形モニター・アナライザ機能を持ったハンドヘルド型テスト&メジャメント機器です。

実用的な4. 3インチ16:9 TFT液晶モニターを採用し、直感的な操作で判りやすいメニューのデザインとなっています。プロフェッショナルな放送機器関連技術者のお役に立ちます。

SxAは、3G-SDI,HD-SDI,SD-SDIフォーマットをサポートし、さらにAES/EBUのデジタルオーディオのテストとモニタリングも可能です。これだけの機能を持ったポータブルな製品は、世界最初です。

約32種類のテストパターンやユーザーパターンを使用できます。本体動作は、内蔵バッテリーまたはACアダプタで使用できるので、スタジオや野外撮影、メーカーの工場内で使用できます。

ゲンロック機能は、2値(ブラックバースト)/ 3値そして入力のSDI信号にロックします。

16チャンネルのエンベデッド・オーディオに対応しています。

SxAは、AES信号の出力端子と入力端子を装備していますので、AES/EBUデジタルオーディオ信号の信号発生器としてまた、モニタリング(メーター表示やスピーカでモニター)として使用できます。

内蔵のUSBやリモート操作のイーサネットの接続で、SxAはビデオ/オーディオのテスト信号発生器と波形モニタリングを可能にしたポータブル機器です。

特長:

PHABRIX SxA (AESデジタルオーディオ)

- オールインワン; 信号発生器/ 波形モニター/ アナライザ
- 3G-SDI, HD-SDI, SD-SDI, AES
- 16:9 TFT カラー液晶のピクチャーモニター
- 簡単で容易な本体操作
- 約32種類のビデオ/テストパターンを標準装備
カラーバー、マルチフォーマットカラーバー、チェックフィールド、他
- ムービングゾーンプレートのパターンを標準装備
- テキスト文字やロゴマークをビデオ信号に挿入可能
- 最大16チャンネルのエンベデッド・オーディオ信号の出力
- ゲンロックは、ブラックバースト信号/ 3値同期信号/ 入力のSDI信号にロック
- 16チャンネルのエンベデッド・オーディオ信号のメーター表示
- 波形モニター
- ベクトルスコープ
- イーサネットによるリモートコントロール
- リチウムバッテリーまたは、ACアダプタによる動作



16 Channel embedded audio testing screen

PHABRIX SxA オールインワン; ビデオ信号発生器/波形モニター/アナライザ/AESデジタルオーディオ

表示器

表示器分解能 480 x 272 pixels 自動スキャン
 表示器タイプ 16:9 24ビット TFT
 表示器サイズ 95 x 54 mm
 信号処理 デジタル処理

ビデオ

SDI 3G-SDI, HD-SDI, SD-SDI
 出力端子 1 x 75 Ohm BNC
 入力端子 1 x 75 Ohm BNC
 ゲンロック 2値 / 3値 / SDI
 ゲンロック タイミング調整 0 to 1 Frame
 文字表示(テキスト追加) 可能
 (フォントのタイプ/色/サイズ選択)
 ログ表示(ロゴマーク追加) 可能
 EDH 可能 (SD-SDIのみ)

ビデオ・テスト・信号発生器

解像度 10 bits
 内蔵テストパターン種類 約32種類
 ユーザー・パターン登録 可能 (BMP, DPX, YUV, TGA)
 ゾーン・プレートパターン 標準装備

ビデオ・入力/出力

SMPTEフォーマット・サポート 参照: www.phabrix.com
 アイパターン・ビット・レート 3Gbps, 1.485Gbps, 270 Mbps
 フレーム周波数選択 可能

オーディオ

内蔵スピーカー 0.5 watts
 オーディオ・サンプリング 24 bit ステレオ
 ヘッドホン端子 3.5 φ
 信号発生器/モニター 48 kHz 20-bit (SD-SDI)
 24-bit (HD-SDI)
 エンベデッド・オーディオ 16チャンネルまで可能
 AES 出力 1 x 75 Ohm BNC
 AES 入力 1 x 75 Ohm BNC

オーディオ・テスト信号発生器

固定トーン信号 17種類
 可変トーン 1Hz~24kHz, 1Hz ステップ
 ホワイトノイズ 可能
 オーディオ出力レベル可変 0 to -100dB in 1dB steps
 オーディオ位相反転 可能

一般仕様

ナビゲーションパネル 5 メニューキー, 8 カスタム選択
 内蔵電池による動作時間 約3 時間(リチウム電池)
 内部メモリー容量 1GB
 リモート・コントロール Web Browser Interface
 イーサネット/USB 可能
 キャリーケース 標準付属
 ACパワー・サプライ 標準付属(AC100-240V)
 セキュリティー Kensington™ 継ぎ手ロック
 サイズ H: 92mm W: 225mm D: 42mm

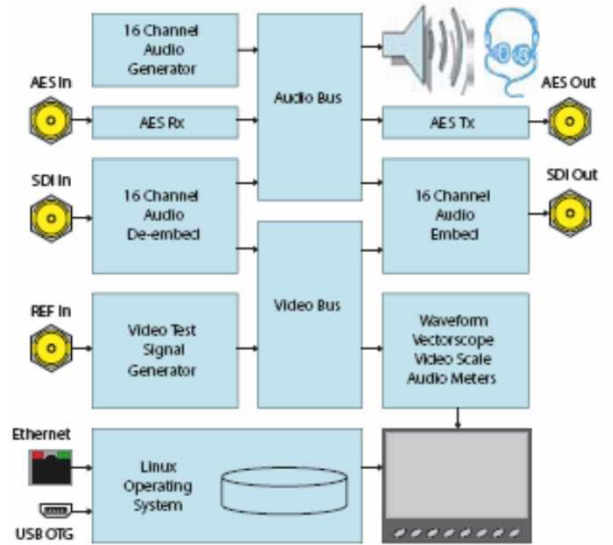

Schematic of the PHABRIX SxA (AES version)



Carry case and AC power supply as standard

LEADER

リーダー電子株式会社

URL <http://www.leader.co.jp>

E-mail sales@leader.co.jp

TEL: 045 - 541 - 2122, FAX: 045 - 541 - 2120

223-8505 横浜市港北区綱島東2-6-33

制作年月日 2014年 9月5日

ご注文時の情報

製品名:

PHABRIX SxA AES

製品コード: **PHSXAES**

オプション:

ご利用可能なオプションについては、別紙のオプション関連カタログを参照してください。

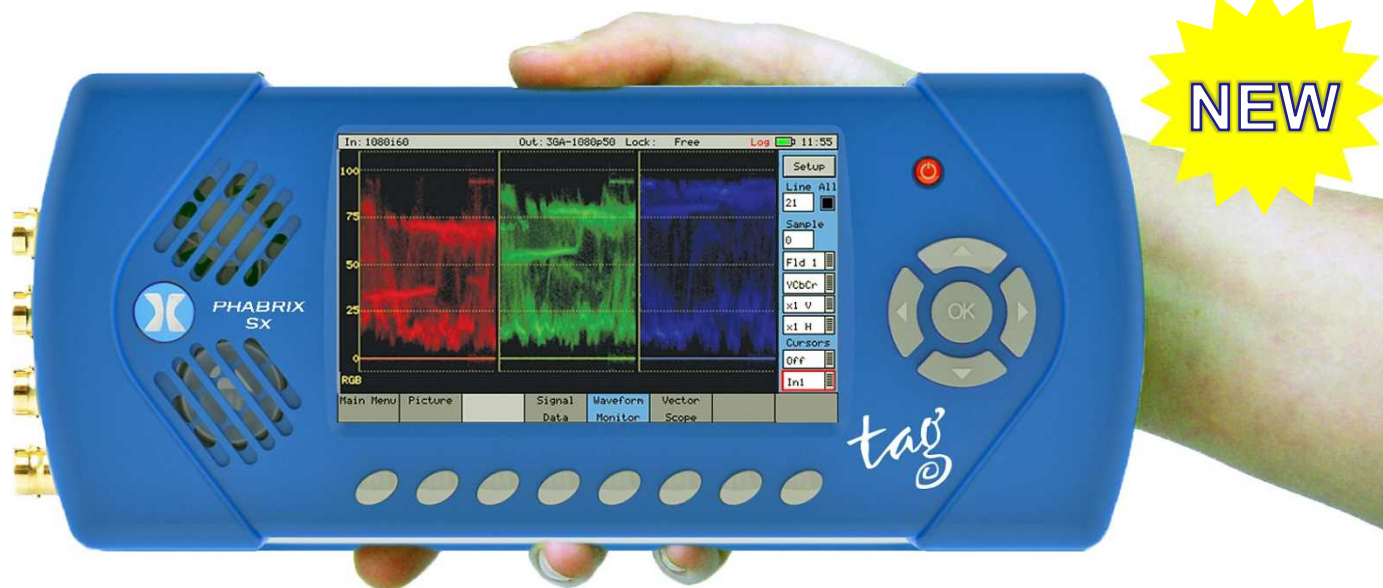

- Sx TAGはローコストなポータブル測定器です。
- SDI/コンポジット/光HD-SDI/アナログ・デジタルオーディオをサポートしております。
- 放送局、メーカー、SIと幅広く使用できる製品です

概要

- Sx TAGは、新しいインターフェースが実装しており、さらにローコストを追求した製品です。
- SD-SDIおよびHD-SDIは標準サポートされており、オプションで3G-SDI(レベルA、レベルB)にアップグレードできます。
- コンポジット解析およびジェネレーターが標準実装されているので、従来のアナログコンポジット信号解析やブラックバースト信号や、3値信号のレベル確認も行えます。
- SFPケージは光HD-SDIのテストをサポートしています。今後より広い範囲のSFPをサポートする予定です。SFPはコンポジットロックジェネレーター、波形モニターが含まれています。
- オーディオサポートのためにアナログバランスとAESの入出力の両方を提供しているD15ブレイクアウトを装備しています。D15変換ケーブルはオプション提供しています。
- AESの波形表示はレベルとリファレンスロックの目視検査が行えます。
- 高度なオーディオ機能ドルビーE、ドルビーデジタル、ドルビーデジタルプラスもサポートされています。

特徴

- マルチフォーマットアナライザー/モニター
- アナログコンポジットNTSC-M(JP)、NTSC-M、PAL-I、PAL-N、PAL-N(ARG)、PAL-M
- HD-SDI、SD-SDI、AES(全て標準装備)
- 高品質16:9ピクチャーモニター
- 高品質波形モニター、ベクトルスコープ
- 基準波形ビュー、AESビュー
- 16チャンネルのオーディオメーター
- バランスアナログオーディオ入出力
- 光HD-SDI用のデュアルSFPケージ
- 総合的なステータスロギング
- ブラックバーストまたは75%カラーバー出力
- SDIジェネレーター(オプション)
- 3G-SDIおよび2Kフォーマット(オプション)
- 信号データ解析(オプション)
- ドルビービットストリーム(オプション)
- 優れた操作性
- 堅牢な本体
- イーサネットベースのリモート操作
- バッテリーもしくはAC主電源駆動
- Sxソフトウェアのフルレンジコントロール(オプション)



PHABRIX® TAG アナライザー
TAGC アナライザー／ジェネレーター

表示部	
表示解像度	480 x 272ドット
表示タイプ	16:9 24ビットカラー-TFT
画面サイズ	95 x 54 mm
SDI入出力	
SDIフォーマット	SD-SDI, HD-SDI, (3G-SDIオプション)
SDI入出力端子	1 x 75 Ω BNC
外部基準信号入出力	
ゲンロック	ブラックバースト/3値/SDI
基準信号ジェネレーター	NTSC/PAL ±5ppm
ジェネレータータイミング	0~1フレーム白
基準信号出力	ブラックバーストもしくは75%カラーバー
コンポジット入出力	
フォーマット	NTSC-M (JP), NTSC-M, PAL-I, PAL-N, PAL-N (ARG)
コンポジット入力	1 x 75 Ω BNC
コンポジット出力	1 x 75 Ω BNC
SFP入出力	
インターフェース	信号出力、信号入力、送受信 (非MSA)
モジュールタイプ	SDIファイバーもしくはSDI同軸
オーディオ	
内蔵スピーカー	0.5W
オーディオDAコンバーター	24ビットステレオ
ヘッドフォン	3.5mm オーディオ出力
ジェネレーター/モニター	48kHz 20ビット (SD-SDI) 24ビット (HD-SDI)
メーター	16チャンネルPPM
AES出力	75 Ω AESは15Dコネクター経由
AES入力	75 Ω AESは15Dコネクター経由
アナログ出力	アナログバランスステレオ出力は15Dコネクター経由
アナログ入力	アナログバランスステレオ入力15Dコネクター経由
その他	
バッテリー	2~3時間 リチウムバッテリー
内蔵ストレージ	2GB
リモートコントロール	WEBサーバー
イーサネット	WEBサーバー、リモートコントロール
キャリーケース	標準付属品
ACアダプター	標準付属品
重さ	900g
サイズ	H: 92mm W: 225mm D: 42mm

ブロック構成図

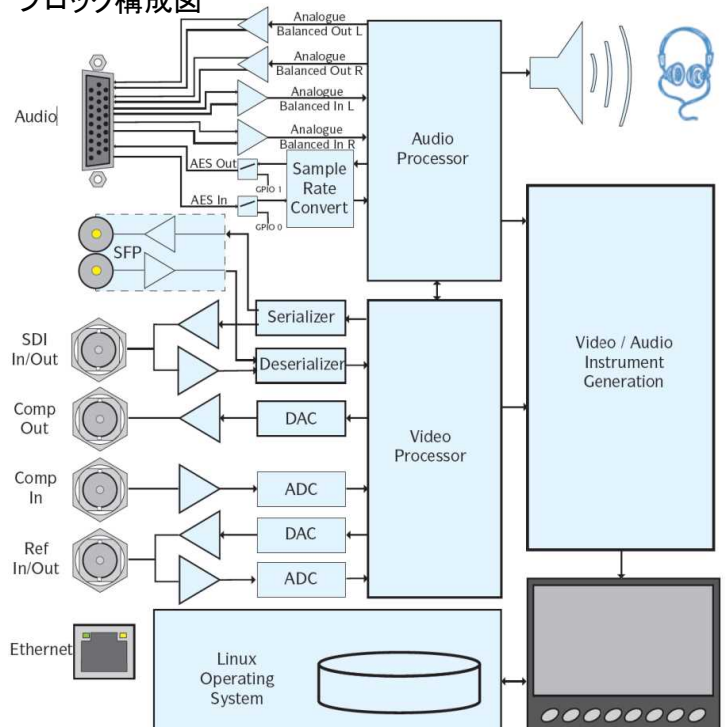

標準付属品



ACアダプター



キャリングケース

オプション



SFPモジュール



D15アダプター

リーダー電子株式会社

■ お問い合わせは・・・本社・横浜市港北区綱島東2-6-33 TEL(045)541-2122(代表)

● 関西営業所(06)6192-1152

ホームページ <http://www.leader.co.jp> Eメール sales@leader.co.jp

制作年月日 2014年 10月10日

モデル名				型番	製品名	製品内容
SxE	SxD	SxA	SxTAG			
○	○	○	○	PHSXOS	コマンド・スクリプト+印刷レポート	試験時に本体の動作手順を作成・保存・印刷イメージ作成をします。
○	○	○	○	PHSXOSD	SDI データ・ディスプレイ +アンシラリー・ステータス	SDIストリームのデータ・ダンプとアンシラリーを表示します。
○	○	○	○	PHSXOR	拡張リモート・コントロール	外部のPCからTCP/IP経由で本体をリモートコントロールできます。
○	○	○	○	PHSXOZ	プログラマブル・ゾーンプレート	ゾーンプレート・パターンのパラメータ制御ができます。
○	○	○	○	PHSXOF	拡張フォーマット	4:2:2YUV、4:4:4RGBや4:4:4YUVの10/12ビットの3G-レベルAとレベルBが追加されます。
○	○	○	○	PHSXOVNC	アンシラリー・ステータス	H-ANC、V-ANCのステータス表示ができます。
○	○	○	○	PHSXOBD-DAG	ドルビー・アナライザー・ジェネレーター	Dolby E/D/D+ アナライザー・ジェネレーター機能
○	○	○	○	PHSXOEA	拡張アイパターン、ジッター	アイパターンヒストグラム表示、フィルター切替、ジッター表示
○	○	○	○	PHSXO-GEN	ジェネレーター出力	SDI/コンポジット/SFP等のジェネレーター機能をONにします。
○	○	○	○	PHSXO-3G	3G+拡張フォーマット+2Kフォーマット対応	SDIを3Gと拡張フォーマットと2Kに対応させます。
○	○	○	○	PHSXO-ENG	エンジニアリングパッケージ	PHSXOS,PHSXOSD,PHSXOR,PHSXOZ,PHSXOF,PHSXOVNC,PHSXO-DAGのパッケージでの値引き
○	○	○	○	PHSXO-ENGT	エンジニアリングパッケージ	PHSXO-3GADV,PHSXOS,PHSXOSD,PHSXOR,PHSXOZ,PHSXOVNC,PHSXO-DAGのパッケージでの値引き

アクセサリ

○	○	○	○	PHSXM-CAGE	SFPケージ交換部品	SFP挿入部のケージ部品
○	○	○	○	PHSXC-1	オーディオケーブル	D15-XLRコネクタ変換ケーブル

SFPモジュール (3G対応)

○	○	○	○	PHSFP-RT30-1310	SFP光送受信機1310	SFP 送受信機 3G対応 波長 1310nm
○	○	○	○	PHSFP-RT30-1550	SFP光送受信機1550	SFP 送受信機 3G対応 波長 1550nm
○	○	○	○	PHSFP-RT30-HDBNC	SFP光送受信機SDI HDBNC	SFP 送受信機 3G対応 BNCタイプ

■ コマンド・スクリプト 試験時に本体の動作手順を作成・保存と 印刷レポート作成

SxE SxD SxA TAG

■ 型番: PHSXOS

- このオプションは、繰り返し試験時に本体の動作手順を作成・保存できます。
- シーケンス(制御)の各ステップについて、本体動作と時間(次のステップへ進むまでの待ち受け時間)を設定可能です。
- PC上でテキスト形式の実行ファイルを作成し、イーサネット系本体内部のメモリーに保存できます。
- 印刷レポートを作成

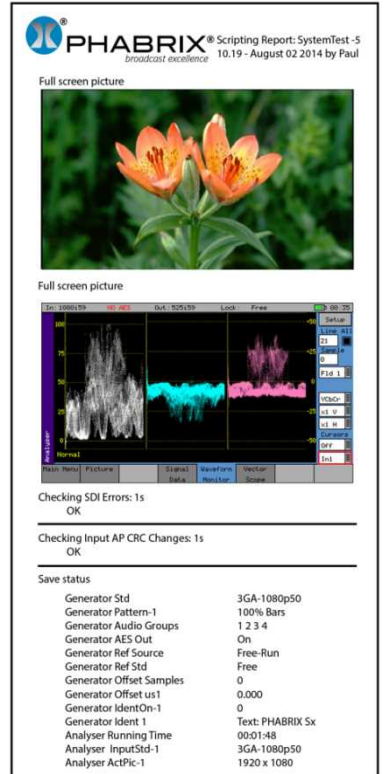
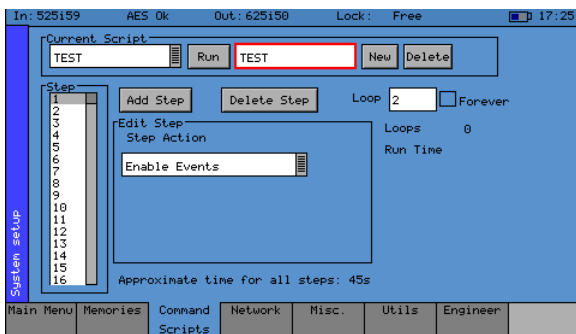

印刷レポートイメージ

■ 拡張リモート・コントロール対応 PCからTCP/IP経由でリモートコントロール

SxE SxD SxA TAG

■ 型番: PHSXOR

- このオプションは、外部のPCからTCP/IP経由で本体をリモートコントロールできます。
- 外部制御機器から本体をコントロールしたり、本体で測定したデータを外部に出力することができるので、ルーターや放送用ビデオ機器の自動テストなどに役立ちます。



システム・ロギング画面: 複数台数のユニットのロギングを取ることができます。また取得したデータの並び替えは、日/時間、ユーザー名、IPアドレスやタイプなどでできます。

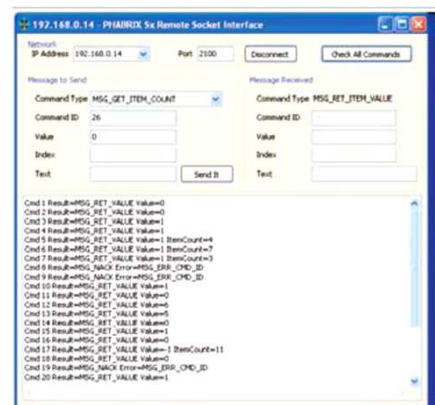

リモートコントロールインターフェイス

■ データ・ディスプレイ SxE SxD SxA TAG

SDIストリームのデータ・ダンプを表示 H-ANC,V-ANCのステータス表示

■ 型番: PHSXOSD

- このオプションは、SDIストリームのデータ・ダンプを表示します。縦軸にライン番号を横軸にサンプル番号を配置して、選択されている場所のY Cb Crのデータを8または、10ビットで、16進、10進で表示します。
- カーソルで選択された場所は、ピクチャー表示や波形モニター表示の場所と連動します。
- 別の画面では、補助データ(ANC Data)をチェックできます。既知のDID値か補助データのテキストを選択することでデータ値を見ることができます。

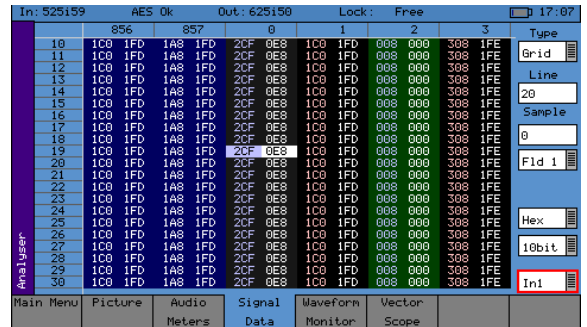

■ アンシラリー・ステータス SxE SxD SxA TAG

H-ANC,V-ANCのステータス表示

■ 型番: PHSXOVNC

- アンシラリー・ステータス・オプションでは、SDI信号のVアンシラリーとHアンシラリーデータステータスを非常に高速で表示します。
- これは、データを一完全にデコードせず高速分析するツールです。
- パケットタイプが存在する場合は表示し、不具合時には赤く表示されます。
- DIDとSDIDカスタム設定が使用可能です。



■ 拡張フォーマット+2Kフォーマット対応 SxE SxA

4:2:2YUV,4:4:4RGB等の追加 SMPTE 428-9 D-Cinema SMPTE ST 2048-2:2011の対応

■ 型番: PHSXOF

- アナライザー機能とジェネレーター機能(要PHSXO-GEN)を3G-SDIに対応します。
- 4:2:2YUV、4:4:4RGBや4:4:4YUVの10/12ビットの3G-レベルAとレベルBが追加されます。
- 3G-SDI 2048 X1080解析ツール
- 3G-SDI 2048 X1080のテストパターン
- YCrCb、RGB、RGBAとXYZサポート
- 10ビットおよび12ビットサポート
- プログレッシブとPSFサポート

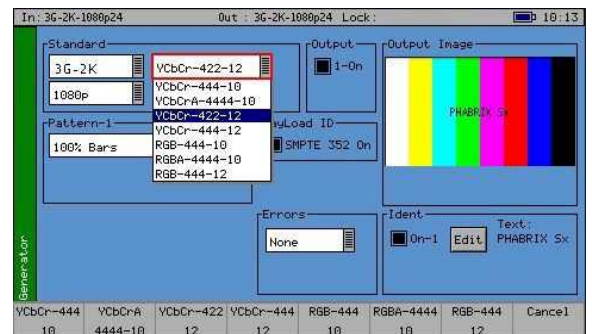

■ プログラマブル・ゾーンプレート SxE SxD SxA TAG

ゾーンプレート・パターンのパラメータ制御

■ 型番: PHSXOZ

- ゾーンプレートは、ビデオ信号処理関連のテストで役立ちます。
- このオプションは、標準仕様のゾーンプレート・パターンに、いくつかのパラメータ(水平方向、垂直方向そして時間)を制御できます。特に時間の制御はアップ/ダウンコンバータや映像圧縮系のアプリケーション関連で役立ちます。
- ゾーンプレートのパラメータは、本体の設定画面で編集でき、
[Main menu]→[System]→[memories]画面で、パラメータを変えたゾーンプレートに名前を付けて保存できます。

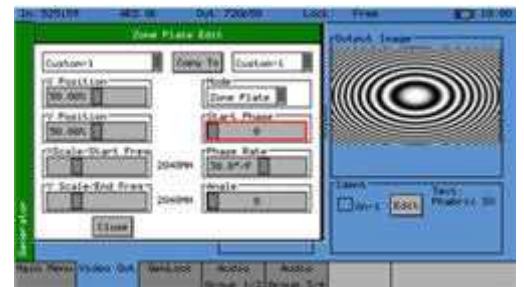

リーダー電子株式会社

■ お問い合わせは・・・本社・横浜市港北区綱島東2-6-33 TEL(045)541-2122(代表)

● 関西営業所(06)6192-1152

ホームページ <http://www.leader.co.jp> Eメール sales@leader.co.jp

制作年月日 2014年10月10日

SxE SxD SxA TAG

■ドルビー・アナライザー・ジェネレーター Dolby E/D/D plus サポート

■型番: PHSXOBD-DAG

- ドルビー・アナライザーでドルビーのメーター表示、タイミング表示、メタデータ表示が可能です。
- ドルビー・ジェネレーターでドルビーストリーム、スタートフレーム調整が可能です。

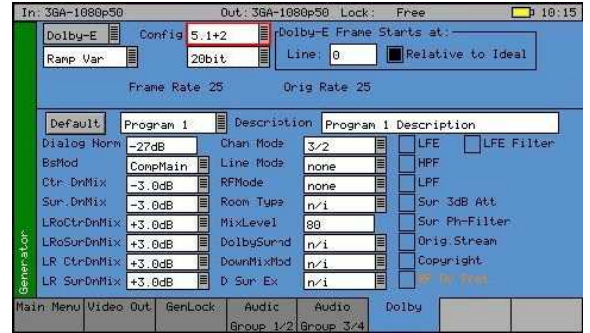

■拡張アイパターン、ジッター アイパターン、ジッターの解析機能の追加

SxE

■型番: PHSXOEA

- ジッタ値は、「Timing」と「Aliment」の2つのモード結果を同時表示できます。(標準は切替表示)
- アイパターン波形のヒストグラム表示、フィルタ切替機能 アイパターン表示時間切替なども可能です
- 各種フィルタの選択可能(Timing/ Aliment, 10Hz, 100Hz, 1kHz, 10kHz, 100kHz)
- マルチ・アイ表示(1,2,3,4,5,10,20,H,2H,V,2V)
- ジッタ表示画面
- アイパターンの自動計測(振幅、立ち上がり/立ち下がり、時間、時間差、ケーブル等価線長計など)

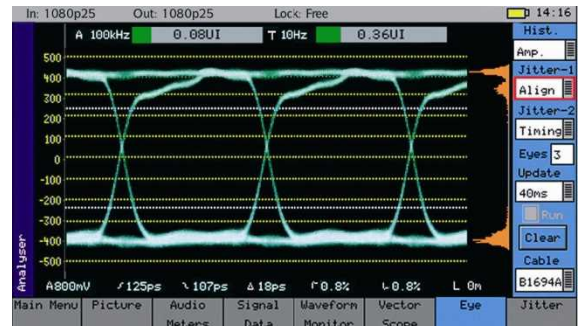

■ジェネレーター出力 ジェネレーター機能をONにします。

TAG

■型番: PHSXO-GEN

- このオプションは、SDI/コンポジット/SFP等のジェネレーター機能をONにします。
- ARIBカラーバー、75%/100%カラーバー、SMPTEカラーバー、チェックフィールド等のカラーバーが、3G/HD/SD/コンポジットのフォーマットに対応して出力されます。

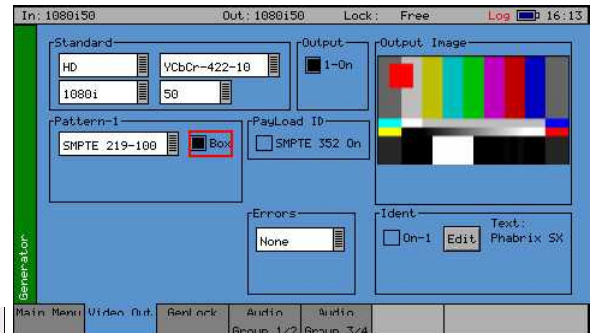

■3G+拡張フォーマット+2Kフォーマット対応 3G-SDIの追加 4:2:2YUV,4:4:4RGB等の追加 SMPTE 428-9 D-Cinema SMPTE ST 2048-2:2011の対応

TAG

■型番: PHSXO-3GADV

- アナライザー機能とジェネレーター機能(要PHSXO-GEN)を3G-SDIに対応します。
- 4:2:2YUV、4:4:4RGBや4:4:4YUVの10/12ビットの3G-レベルAとレベルBが追加されます。
- 3G-SDI 2048 X1080解析ツール
- 3G-SDI 2048 X1080のテストパターン
- YCrCb、RGB、RGBAとXYZサポート
- 10ビットおよび12ビットサポート
- プログレッシブとPSFサポート

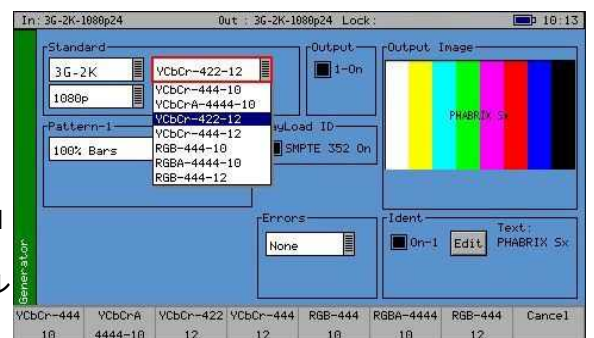

■エンジニアリングパッケージ
パッケージによる値引き

■型番: **PHSXO-ENG** SxE SxD SxA

- PHSXOS, PHSXOSD, PHSXOR, PHSXOZ, PHSXOF, PHSXOVNC, PHSXO-DAGのパッケージでの値引き

■TAG用エンジニアリングパッケージ
パッケージによる値引き

■型番: **PHSXO-ENGT** TAG

- PHSXO-GADV, PHSXOS, PHSXOSD, PHSXOR, PHSXOZ, HSXOVNC, PHSXO-DAGのパッケージ

■SFPケース TAG

SFP挿入部のケース

■型番: **PHSXM-CAGE**

- 標準で付いておりますが交換部品として購入できます。



■オーディオケーブル TAG

D15-XLRコネクタ変換ケーブル

■型番: **PHSXC-1**

- D15コネクタとXLRコネクタ(キャノンコネクタ)へ変換します。



■SFP光送受信機1310/1550 TAG

SFP 送受信機 3G対応 波長 1310/1550nm

■型番: **PHSFP-RT30-1310**

■型番: **PHSFP-RT30-1550**

- PHSFP-RT30-1310およびPHSFP-RT30-1550光送受信機は入力と出力の両方が可能です。SD-SDI、HD-SDIおよび3G-SDIをサポートしています。(3G-SDIを有効にするには3Gオプションが必要です。)
- SMPTE 297-2006に、記載の光シリアルデジタル信号を送受信するように設計された、光送受信モジュールです。特にSMPTE 259M、SMPTE 344M、SMPTE 292M、SMPTE 424MのSDIパソロジカルパターンで強固な性能を発揮するように設計されています。
- 送信は1310nmもしくは1550nm、受信は1260-1620nm
- SMPTE 297-2006を上回っています。
- エラーフリー受信性能は50Mbpsから3Gbps
- ホットプラグが可能です。
- 受信インターフェイスの選択が可能です。
- 56.5mm x 13.4mm x 8.6mmのSFPパッケージ



PHSFP-RT30-1310 PHSFP-RT30-1550

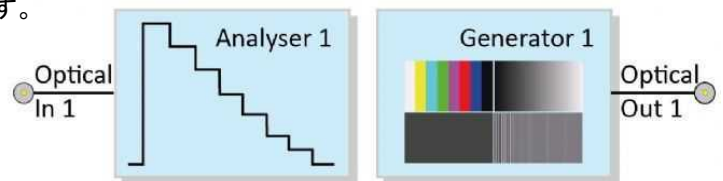

■SFP光送受信機SDI HDBNC (フューチャーサポート) TAG

SFP 送受信機 3G対応 BNCタイプ

■型番: **PHSFP-RT30-HDBNC**

- PHSFP-RT30-HDBNCはBNCによる入力と出力の両方が可能です。SD-SDI、HD-SDIおよび3G-SDIをサポートしています。(3G-SDIを有効にするには3Gオプションが必要です。)
- BNCに変換するケーブルが付属されます。
- エラーフリー受信性能は50Mbpsから3Gbps
- ホットプラグが可能です。
- 56.5mm x 13.4mm x 8.6mmのSFPパッケージ

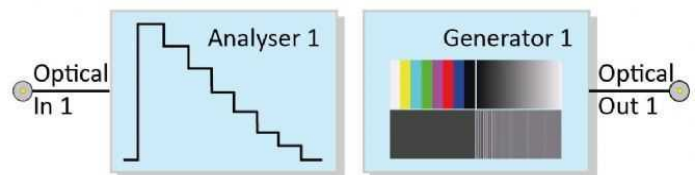

リーダー電子株式会社

■ お問い合わせは・・・本社・横浜市港北区綱島東2-6-33 TEL(045)541-2122(代表)

● 関西営業所(06)6192-1152

ホームページ <http://www.leader.co.jp> Eメール sales@leader.co.jp