



# 短絡ゼロで安全作業

世界初の金属非接触電力測定を実現

- ケーブルの上から電圧測定、安全に楽々設置
- 設置作業も設定ナビでミスなく簡単にできる
- 基本波～13次までの高調波を測定可能 **NEW**
- 遠隔地の電力データをオフィスで「見える化」 **NEW**  
・別売オプションの遠隔計測サービス SF4101, SF4102 に対応
- WHM（電力量計）結線確認機能を搭載 **NEW**



グッドデザイン2014 BEST 100受賞  
グッドデザイン2014 未来づくりデザイン賞



※電圧センサPW9020において

※PW3365において

# 電圧測定がこんなに 安全、簡単にできるなんて

PW3365-10 専用の電圧センサは世界初の金属非接触測定

ケーブルの上から電圧を測定、充電部に金属が触れないから短絡の危険ゼロ、設置も簡単

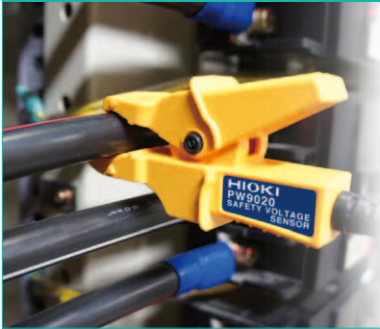

縦でも横でも自由自在に設置



細いケーブルも、太いケーブルも測定できる

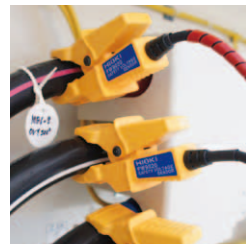

いままで危険だった、測定できなかった場所もケーブルの上から測定できる

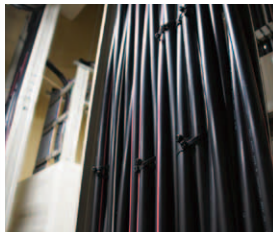

充電部が無い場所

≡  
ケーブルの上から測定



端子にカバーがある場所

≡  
カバーを外さずに測定

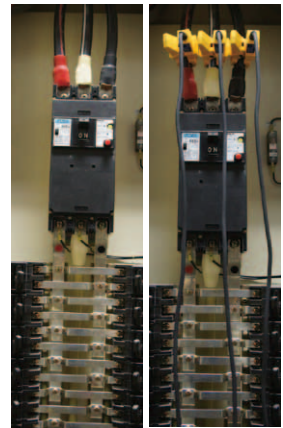

感電の危険がある場所

≡  
安全な箇所から測定

金属非接触で電圧を測定する仕組み

概略図

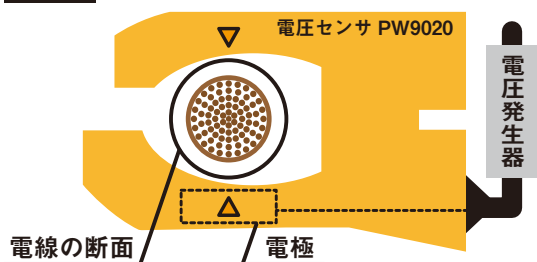

原理図 (例) 100V 測定時

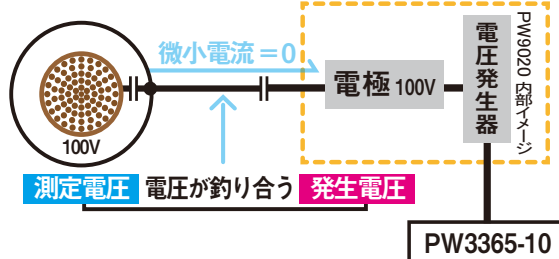

PW9020 の内部には、電極 (金属板) が内蔵されており、測定ラインと電極の間に電位差があると、微小電流が流れます。この微小電流を検出し、電流が 0 になるような電圧を発生させることで、測定対象の外径や被覆の影響を受けず正確な測定ができます。





挟み部拡大図

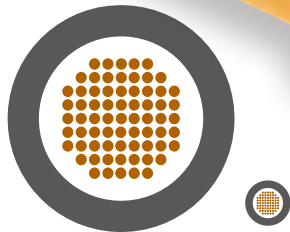

IV 電線：8 mm<sup>2</sup>～325 mm<sup>2</sup>  
 CV 電線：2 mm<sup>2</sup>～250 mm<sup>2</sup>  
 仕上がり外形 φ6mm～φ30mm

測定可能径実物大サイズ

#### 電圧センサ PW9020 仕様

測定可能導体種類	被覆電線*1 (IV, CV 相当), 金属部
測定可能導体径	仕上がり外形 φ6mm～φ30mm IV 電線：8 mm <sup>2</sup> ～325 mm <sup>2</sup> / CV 電線：2 mm <sup>2</sup> ～250 mm <sup>2</sup>
測定可能範囲	90 V～520 V
精度	±1.5% rdg, ±0.2% f.s. (PW3365 との組合せ精度)*2
位相の影響	±1.3° 以内 (50 Hz/60 Hz, f.s. 入力にて) (PW3365 との組合せ精度)
対地間最大定格電圧	CAT IV 300 V / CAT III 600 V
コード長	約 3.0 m (コード中間に中継ボックス有り)
質量	約 220 g
使用温湿度範囲	0℃～50℃, 80% rh 以下 (結露しないこと)
保存温湿度範囲	-10℃～50℃, 80% rh 以下 (結露しないこと)
耐電圧	AC7.06 kV rms
適合規格	安全性：EN61010 / EMC：EN61326



※コード中間に中継 BOX があります



被覆電線の表面に汚れ、水分があると実際の電圧より低い値を表示する可能性があります。汚れや水分がある場合は、乾いた布で拭いてから測定してください。

\*1 シールド電線不可。多芯のケーブルや被覆が厚いケーブルは正確に測定できない恐れがあります。

\*2 45 Hz～66 Hz のとき  
 湿度の影響：PW3365 との組合せ精度（電圧、電力、位相）に下記加算  
 精度 ±1% f.s. 以内、位相 ±1° 以内、被覆電線測定時かつ湿度 70% rh～80% rh の時  
 隣接電線の影響：PW3365 との組合せ精度（電圧、電力）に下記加算  
 ±1% f.s. 以内、電位差 400 V の隣接電線がクリップ部に接触している状態にて

# 現場で結果を 確認 する

## 測定値をグラフで表示、 一目で結果を確認できる

測定値を電力管理に便利なグラフに置き換えて表示します。  
その瞬間の測定値だけでなく、記録中の測定値を統計的に確認できるので、  
その場で簡単に確認ができます。

### 主要項目の一覧画面 / 波形画面

画面選択キーで見たい画面を選択  
電圧、電流、電力、周波数、電力量など  
主要な項目を一覧で表示

波形画面を選択すれば、電圧と電流の波形を  
確認できる。



一覧表示画面

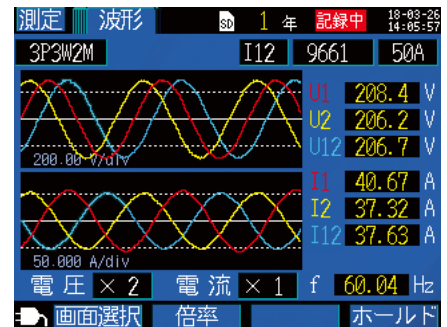

波形表示画面



24 時間分の測定値を 30 分間隔で棒グラフ表示

### デマンドグラフ表示

デマンド値の推移を表示  
最大デマンド値、発生時刻  
が簡単に確認できる

簡単にデマンド値が確認できるから、  
電力管理に活躍。

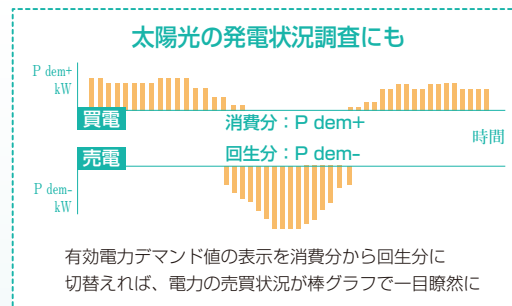

### 時系列グラフ表示

\* デマンド・高調波を除く

測定した全項目から 1 項目だけを選んでグラフで時系列表示  
時系列で電力の変動をグラフ表示するので、機器の動作状況と消費電力の連動性を確認できる

カーソルを合わせた位置の最大 / 最小 / 平均値を表示  
時系列グラフ表示の中で、最大 / 最小 / 平均の値が確認できる。

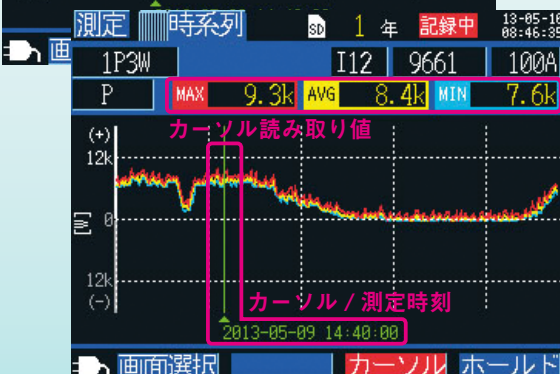

24 時間分の測定値を 5 分間隔でグラフ表示

画面例：電力を選択

MAX 9.3k 最大値  
MIN 7.6k 最小値  
AVG 8.4k 平均値

### 変化を逃さず記録

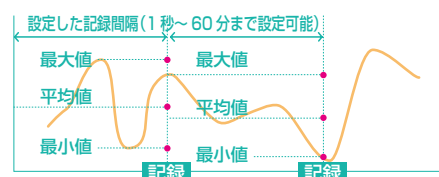

保存項目を全てにすれば、設定した記録間隔の中での  
最大 / 最小 / 平均の値を記録していきます



# 高調波機能、 WHM（電力量計）結線確認機能が加わる

さらに、うれしい機能を搭載。

電力測定に加えて高調波解析の表示と、電力量計設置の際に行う配線確認に便利な結線確認表示が可能になりました。

NEW

## 高調波画面

### 高調波を 13 次まで

各次高調波の実効値と含有率の数値リスト／グラフ表示、総合高調波歪み率を表示

50 Hz/60 Hz 電源ラインの電圧や電流に含まれる高調波成分を基本波から 13 次まで解析できます。



高調波グラフ画面



高調波数値リスト画面

SD メモリカードにインターバル時間毎に最大・平均・最小値をバイナリ形式で保存することができます。

パソコンでの表示にはパワーロガービュー SF1001 が必要です。



### 高調波の時系列表示

電流高調波の基本波・第3次・第5次を選択して時系列グラフで表示

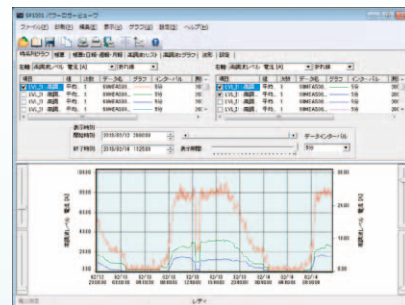

NEW

## WHM（電力量計）結線確認

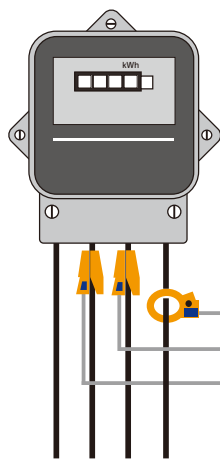

単相2線の使用例

新設・取替え時の接続確認を簡単確実に行えます。

総合判定結果を画面コピーしてSDカードに保存できます。

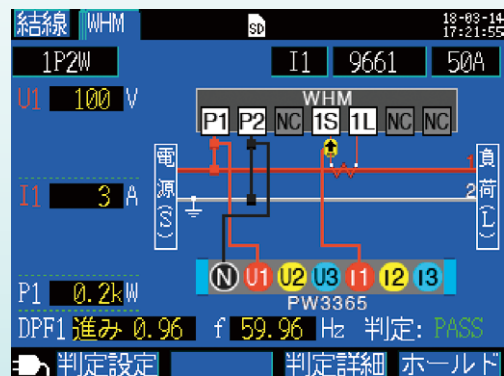

### 結線画面を見ながら簡単接続

電圧入力、電圧バランス、周波数、電流入力、電圧位相（1P2W以外）、電流位相（三相のみ）、位相差、力率（0.5以下の場合）、CHECKマーク表示、すべての確認結果がPASSまたはCHECKで総合判定がPASS表示します。

# 現場で役立つ 便利 機能

## グラフィカルな表示で 結線手順を分かりやすくご案内

設定ナビを使えば測定までの設置手順を画面で案内するので、簡単に設置作業を行うことができます。また、もし結線を誤っていても、FAIL 表示でミスをお知らせするので、測定ミスを防ぐことができます。FAIL 判定の場合、どこに問題があるのかもお知らせします。



### 設置の流れ (例: 三相3線2電力計法)

STEP1 設定ナビ START / 結線種別を選択

STEP2 本体にコードを接続



STEP3 電圧センサを結線

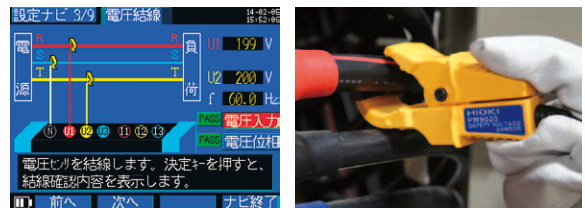

STEP4 クランプセンサを結線



STEP5 電流レンジを設定

STEP6 結線状態をチェック

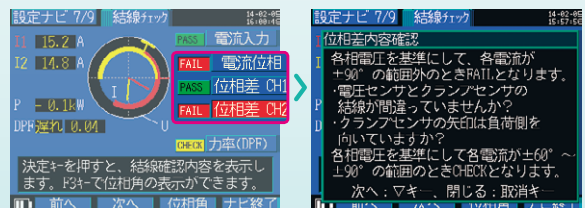

FAIL 判定の時は

FAIL にカーソルをあわせて決定を押せば、修正箇所をご案内します。

測定

### 結線間違いの例 (クランプセンサの向き)

誤ったクランプの向きで測定を行ってしまうと電力、力率共に正しい測定できません。

正しい方向

矢印を  
負荷側  
に向ける



誤 Iベクトルの位相方向が判定エリアの逆を向いている

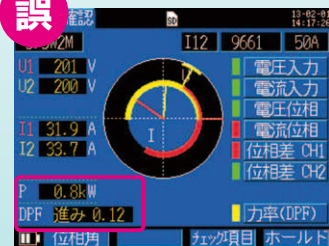

P (電力) 0.8kW / DPF (力率) 0.12

正 Iベクトルの位相方向が判定エリアの範囲を向いている



P (電力) 11.4kW / DPF (力率) 1.00



# 使えば測定幅が広がる PW3365-10 活用法

使い方を工夫すれば更に便利で快適な測定が可能になります。  
アプリケーションのご紹介

## 漏れ電流測定

オプションのクランプオンリークセンサが必要です

### 電力+1チャンネル漏れ電流測定

【接続例】3P3W2M+ 漏れ電流 1ch

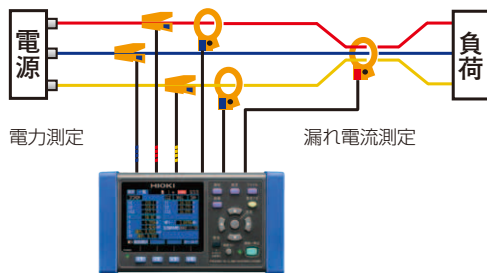

200 ms ごとの連続演算処理により、間欠漏電の簡易調査にも役立ちます。(保存インターバルの項目：平均・最大・最小を選択)

### 漏れ電流表示

測定	UI詳細	I3	9675	50mA
3P3W2M+1				
	RMS (V)	FND (V)	PEAK (V)	PHASE (deg)
U1	208.7	208.7	306.7	0.0
U2	210.8	210.7	304.5	59.7
U12	208.7	208.7	303.9	-60.7
	RMS (A)	FND (A)	PEAK (A)	PHASE (deg)
I1	36.016	36.016	51.016	-29.7
I2	31.973	31.973	45.326	90.4
I12	34.175	34.175	48.551	-155.6
I3	28.938m	28.938m	41.678m	0.4

基本波実効値を確認することで、50/60Hz 成分の漏れ電流も確認できます。

RMS (A) 高調波成分を含んだ実効値

FND (A) 基本波 (50Hz または 60Hz 成分) 実効値

PEAK (A) ピーク値 (波高値)

### 3チャンネル漏れ電流測定

【接続例】漏れ電流測定図式

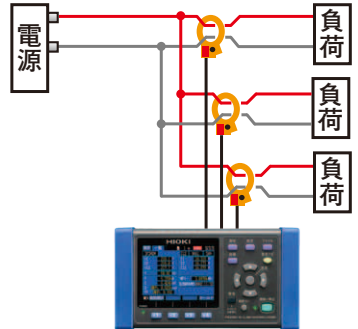

## パソコンから本体を遠隔操作、モニタリング HTTP サーバ機能

PW3365 と PC (パソコン) を LAN 接続すれば、PC のブラウザで PW3365 本体の遠隔操作と測定値のリアルタイムモニタが可能で

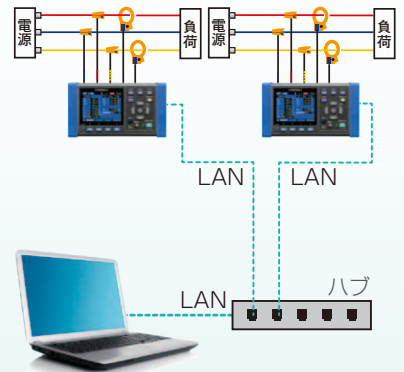
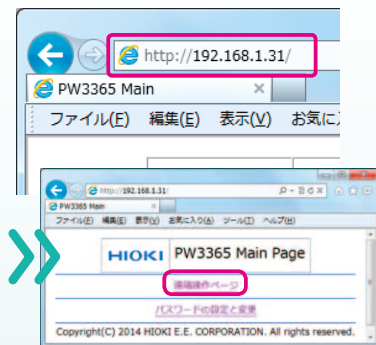

## 単相2線を3回路同時に測定

同一系統の単相2線負荷を3回路同時測定できます。

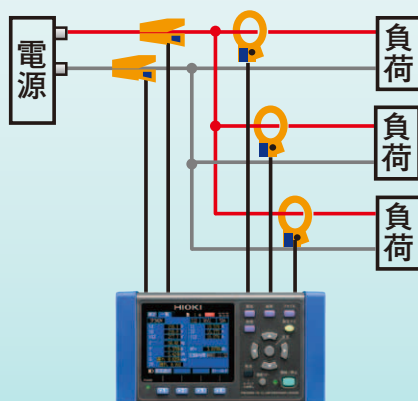

## その他便利機能



日本語、英語、中国語、韓国語、ドイツ語、イタリア語、フランス語、スペイン語、トルコ語に表示対応

### 表示言語切替



# 測定結果をPCで 保存 分析

## パソコンに読み込んで 測定値の結果を保存、分析

測定結果をパソコンで管理できます。取り込み方法は、LAN、USB、SD カードから選べます。  
遠隔地の測定データを可視化したい方には別売の遠隔計測サービスがおすすめです。

### データの保存媒体

#### SD メモリカード

容量：2GB、8GB

HIOKI 純正オプション品の SD メモリカード 2GB Z4001、または SD メモリカード 8GB Z4003 をご使用下さい。それ以外のメディアは動作保証外になります。

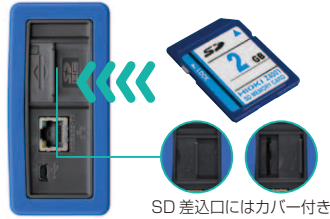

### PC への取込みインターフェース

SD 読み込み

LAN 通信

USB 通信



### 保存可能期間

インターバル時間	保存可能期間	インターバル時間	保存可能期間
1 秒	15.9 日	30 秒	1 年
2 秒	31.9 日	1 分	1 年
5 秒	79.7 日	2 分	1 年
10 秒	159 日	5 分	1 年
15 秒	242 日	10 分以上	1 年

#### 【上記保存条件】

測定対象 : 3P3W2M  
保存メディア : SD メモリカード 2GB Z4001  
保存項目 : すべて (平均値・最大値・最小値の保存)  
画面コピー保存 : OFF、波形保存 : OFF

#### 【注記】

1 ファイルの最大サイズは約 200MB です。それを超えると別ファイルを作成し、保存していきます。保存可能時間は PW3365-10 の本体設定画面で確認することが出来ます。HIOKI 純正オプション品の SD メモリカード 2GB Z4001、または SD メモリカード 8GB Z4003 をご使用ください。それ以外のメディアは動作保証外になります。

### GENNECT One SF4000 (HIOKI ホームページより無償でダウンロードできます)

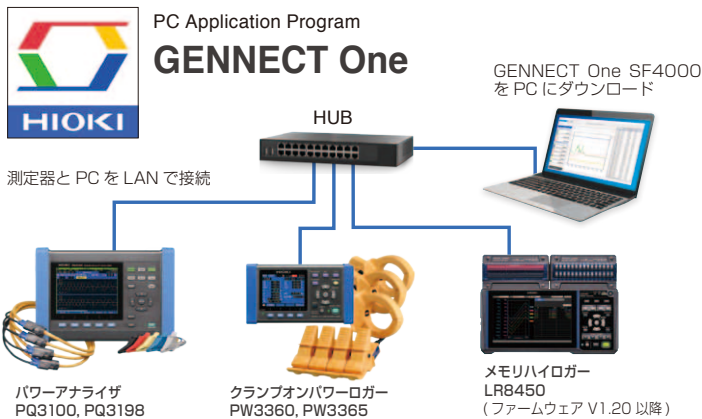

#### ■ リアルタイム測定 (ロギング)

- LAN 内につながった測定器 (最大 15 台) から定期的 (最短 1 秒) に測定データを収集、PC 上に表示
- 電力計からの電力データとデータロガーからの温度や流量データを一緒に取得

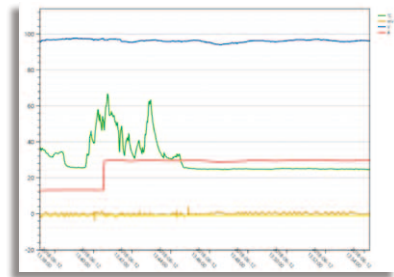

#### ■ 遠隔操作 (HTTP)

離れた現場でも LAN 経由で PC から測定器を遠隔操作、設定変更アプリ画面上に擬似的に測定器が表示され、マウス操作により直接操作することができます。

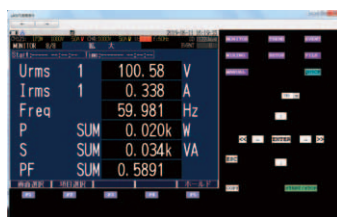

測定器の設定を簡単に変更したり、測定の開始・停止などを制御することも可能です。

#### ■ 自動ファイル転送 (FTP)

LAN 内の各測定器が生成した測定ファイルを自動的に PC に転送。例えば、測定器側で一日に一回自動的に生成される測定ファイルを、リアルタイムに PC に取り込む機能です。現場に配置した測定器で消費電力の日次データなどを自動でお使いの PC 側で取得できます。



### GENNECT One SF4000 のダウンロード

HIOKI ホームページ > 調べる

本体製品形名 (発注コード)

SF4000

検索

上記から、SF4000 と入力し検索、GENNECT One をダウンロードください



# 現場とオフィスをつなげる、遠隔計測サービス 別売オプション

## リアルタイムに測定データをオフィスで可視化

測定データの可視化へ  
出張回数が減りコスト削減  
早期データ解析、対策までの時間短縮

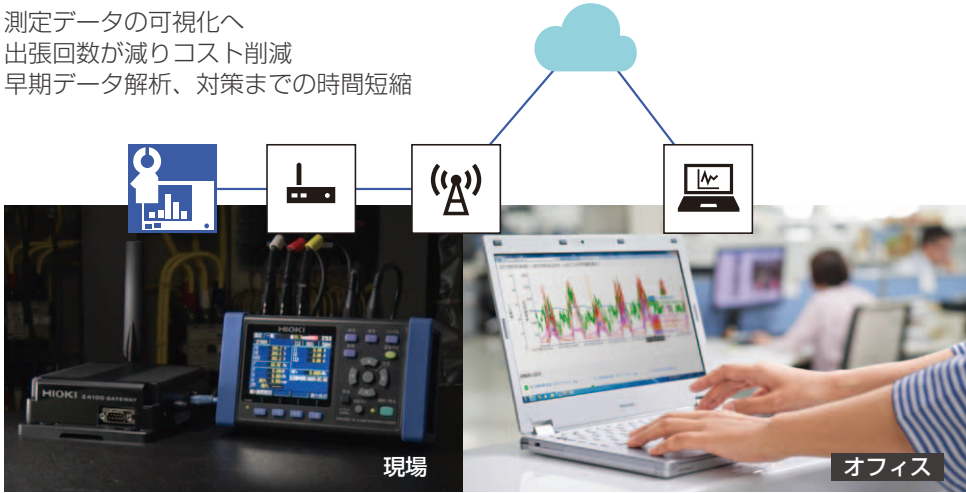

本サービスは、日本国内専用です。日本国外にゲートウェイを設置して使用することはできません。各サービスの価格は【携帯通信回線使用料】【クラウド使用料】すべて込みの定額使用料です。

### 遠隔計測サービス SF4101

ベーシック版 ¥99,800  
(スターターセット)

ライセンス ¥5,800  
(ベーシック版 1ヶ月分)

ライセンス ¥68,000  
(ベーシック版 12ヶ月分)

遠隔  
モニタ 遠隔  
ロギング

### 遠隔計測サービス SF4102

プロ版 ¥128,000  
(スターターセット)

ライセンス ¥11,600  
(プロ版 1ヶ月分)

ライセンス ¥136,000  
(プロ版 12ヶ月分)

遠隔  
モニタ 遠隔  
ロギング ファイル  
取得 遠隔操作  
(設定)

## 5分で始められる、簡単ステップ

ゲートウェイ、携帯電話回線、クラウドの手続き不要



ゲートウェイにアンテナ  
接続します。



ACアダプタ接続、LED  
が3つ点灯。



測定器のIPアドレス  
設定、測定器にLAN  
ケーブルを接続。



LANケーブル接続 LED  
4つ目が点灯します。



インターネットブラウザ  
でウェブサイトを開く。  
アカウント他、入力して  
ログイン。



詳しい説明動画は、  
こちらから  
ご覧ください

## 事例：トレンドグラフ表示で変化の推移をモニタリング

### 太陽光発電システムの稼働状況測定

複数の拠点に分散した太陽光発電システムの各種データを、ロガーや電力計で計測してSF4101またはSF4102により収集し、稼働状況を把握します。

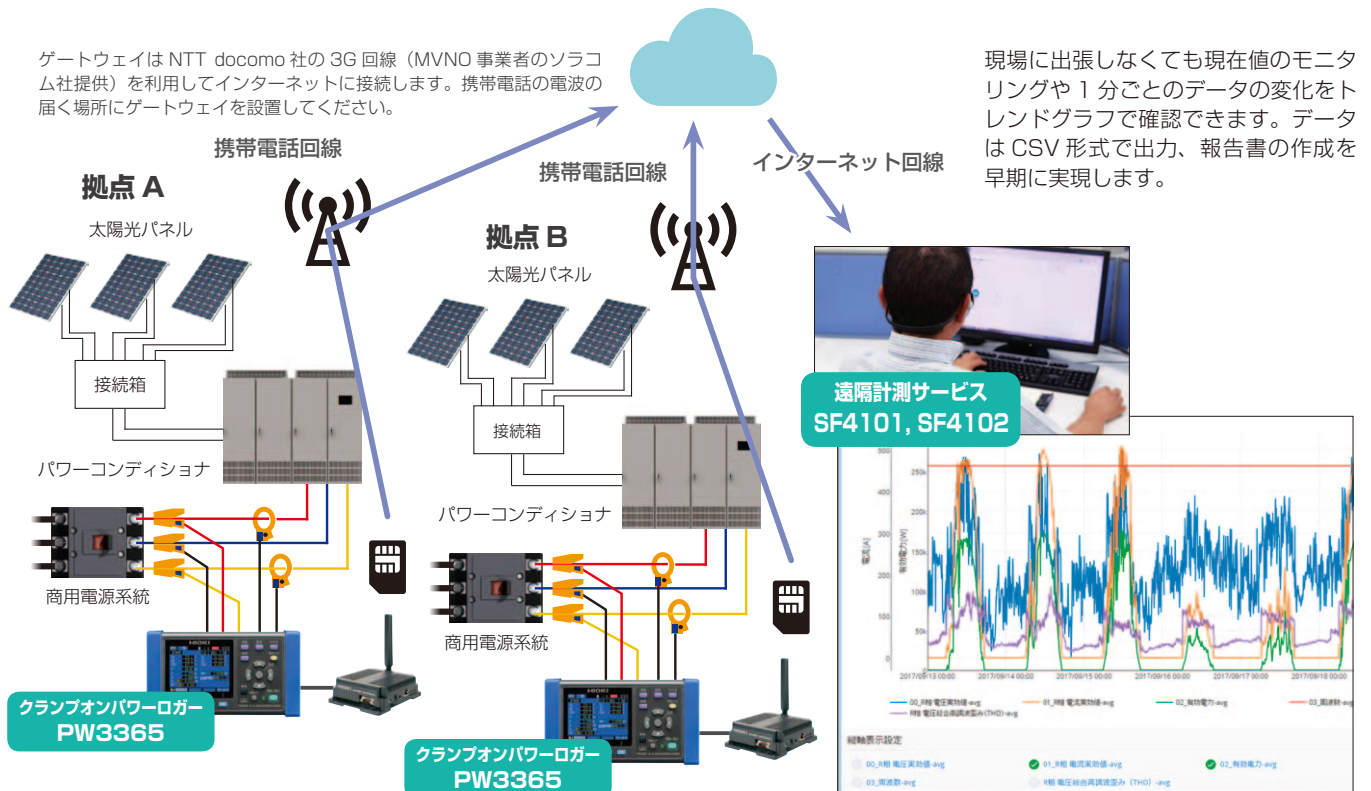

# 測定結果をPCで 保存 分析

## 「まとめる・見る・比べる」を、 パワーロガービューワで

省エネルギーは現状把握から。工場全体、各部署フロア、個別機器に至る環境 / 生産エネルギーをできるだけ同時に測定して傾向を把握しましょう。  
パワーロガービューワ SF1001 は、現場でSDメモ리카ード・内部メモリに保存したデータをパソコンに取り込み、表示・集計・解析・レポート印刷（報告書作成）へと展開できます。

### 複数箇所の変化を“まとめ”たり“比較”すると分かってくる

#### データの読み込み例 -1

3台のPW3365で、各負荷を同時に測定&記録を実施

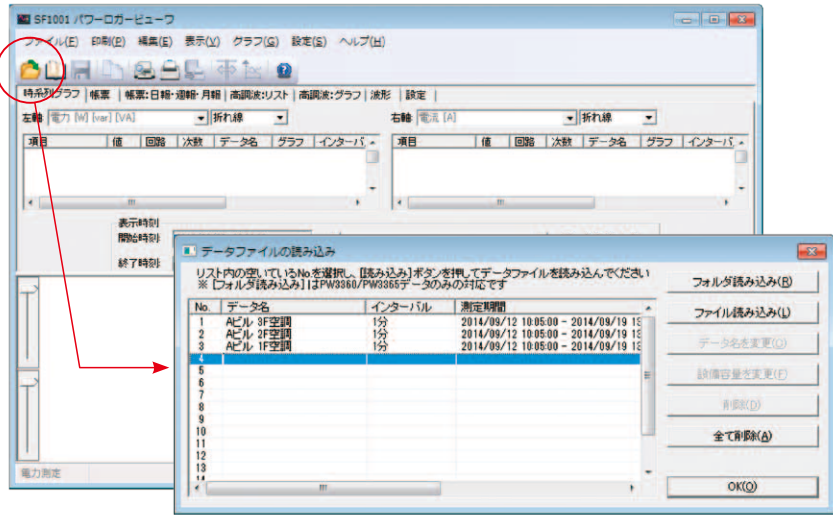
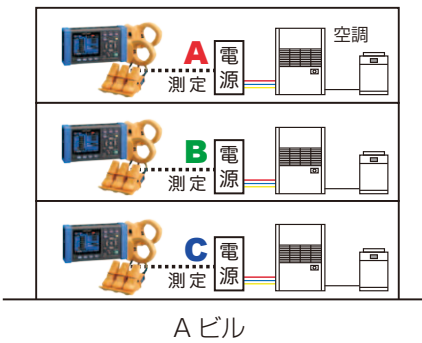

複数のデータをまとめて読み込むことができます

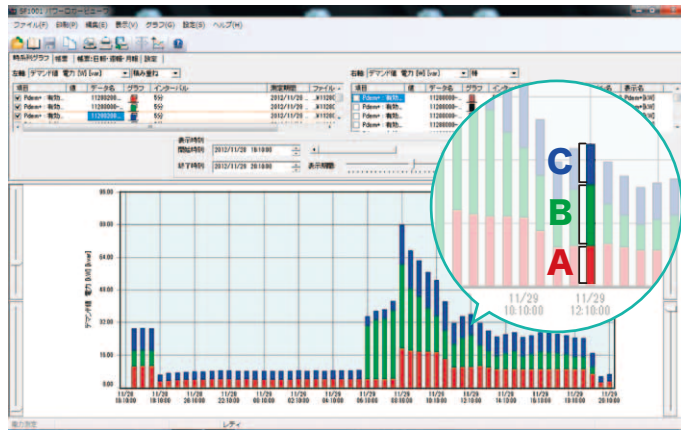

複数の箇所で測定した電力の消費量を一つのグラフにまとめて表示できます。電力が多く消費されている時間帯と場所を一目で確認できます。

時系列グラフ表示を見やすく

目的が見やすさに合わせて、折れ線とバーグラフを選択して表示できます。

データを統合して管理する

最大16データを一つのファイルに保存して統合ファイルにすることで、データの読み込み速度が向上します。

#### データの読み込み例 -2

測定タイミングの異なるデータを同一グラフ上に表示

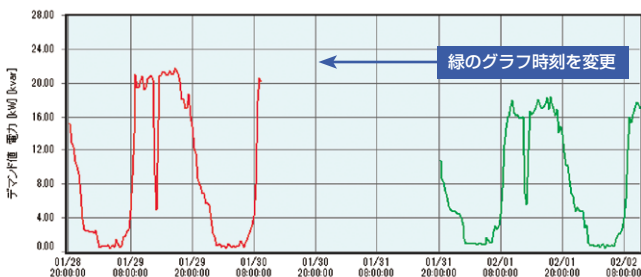

データ日付の変更機能で比較もデータの時刻に変更、省エネルギー対策の効果確認が一目でわかります。

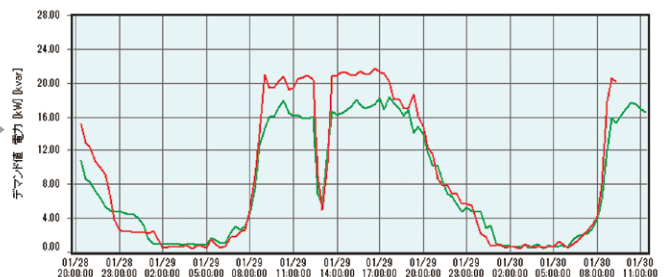



調査結果や効果の確認を日報・週報にしてレポート提出

日報

時刻	Pdem+[kW]	WP+[kWh]	U1[V]	U2[V]	U12[V]	I1[A]	I2[A]	I12[A]
00:30:00	3.955	50.9894	206.08	207.43	205.63	14.220	16.392	14.989
01:00:00	0.105	51.0219	207.13	208.41	206.71	0.425	0.314	0.461
01:30:00	4.152	53.0977	207.66	209.02	207.31	14.521	16.854	15.530
02:00:00	2.826	54.5106	207.34	208.67	206.98	10.062	11.834	10.995
02:30:00	0.965	55.5443	207.71	208.94	207.31	0.289	0.137	0.303
03:00:00	4.527	56.8079	207.45	208.59	206.94	15.917	18.247	17.028
03:30:00	2.044	57.8296	208.10	209.22	207.59	7.256	8.296	7.837
04:00:00	0.464	58.0617	208.12	209.24	207.65	1.701	1.792	1.836
04:30:00	4.598	60.3609	208.28	209.43	207.88	16.181	18.551	17.252
05:00:00	1.683	61.2024	208.08	209.27	207.84	6.100	7.058	6.639
05:30:00	0.560	61.4823	207.99	209.11	207.83	2.073	2.184	2.164
06:00:00	4.524	63.7441	207.63	208.80	207.63	16.319	18.296	16.703
06:30:00	1.032	64.2603	207.13	208.37	207.28	3.935	4.402	4.075
07:00:00	1.715	65.1179	206.57	207.85	206.86	6.280	6.828	6.243
07:30:00	4.069	67.1522	206.63	207.96	206.87	14.970	16.860	15.109
08:00:00	0.298	67.3012	208.16	209.63	208.59	1.188	1.219	1.225
08:30:00	3.202	68.9023	206.53	208.05	206.85	11.594	12.891	11.577
09:00:00	3.419	70.6120	206.16	207.85	206.35	12.501	14.411	12.950
09:30:00	1.982	71.5933	205.27	206.97	205.33	7.337	8.361	8.160
10:00:00	2.057	72.6220	204.53	206.69	204.97	7.643	9.359	8.484
10:30:00	2.405	73.8247	205.46	207.14	205.47	8.857	10.504	9.611
11:00:00	3.874	75.7616	204.94	206.63	204.95	13.900	15.829	14.413
11:30:00	3.581	77.5519	204.77	206.58	204.91	12.952	14.927	13.483
12:00:00	3.750	79.4268	204.64	206.45	204.72	13.459	15.426	13.949
12:30:00	4.047	81.4501	205.12	206.82	205.17	14.471	16.392	14.845
13:00:00	2.862	83.5345	205.58	206.45	204.60	10.739	12.421	11.345
13:30:00	2.376	84.1226	205.92	207.68	206.00	8.659	10.316	9.415
14:00:00	4.661	86.4528	206.03	207.79	206.09	15.953	18.397	16.378
14:30:00	5.327	89.1163	205.78	207.55	205.81	18.356	20.610	18.650
15:00:00	1.517	89.8760	205.98	207.69	205.95	5.365	5.959	5.562
15:30:00	4.039	91.8942	207.02	208.68	207.02	13.800	15.454	13.950
16:00:00	4.528	94.1561	206.70	208.40	206.70	15.909	17.784	16.257
16:30:00	3.462	95.9900	206.69	208.41	206.71	12.331	14.159	12.940
17:00:00	2.386	97.0821	206.95	208.70	207.08	8.733	10.319	9.363
17:30:00	3.426	98.7950	207.32	209.16	207.48	12.224	14.203	12.798
18:00:00	3.514	100.5520	206.81	208.58	206.88	12.589	14.621	13.204
18:30:00	3.490	102.2970	207.17	208.94	207.15	12.372	14.590	13.209
19:00:00	3.478	104.0360	207.31	209.11	207.33	12.319	14.618	13.200
19:30:00	3.447	105.7600	207.55	209.28	207.48	12.181	14.473	13.099
20:00:00	2.124	106.3210	208.80	209.49	206.76	7.650	9.092	8.163
20:30:00	1.731	107.6870	205.76	207.38	205.71	6.045	6.806	6.149
21:00:00	4.295	109.8340	206.22	207.81	206.20	15.284	17.667	15.799
21:30:00	2.556	111.1120	206.03	207.60	206.04	9.373	11.393	10.163
22:00:00	1.894	112.0590	207.52	208.03	207.43	7.043	8.827	7.919
22:30:00	1.900	113.0090	205.77	207.28	205.74	7.143	8.949	7.971
23:00:00	2.642	114.3300	206.72	208.22	206.61	9.678	11.767	10.513
23:30:00	2.886	115.7730	206.99	208.42	206.78	10.524	12.691	11.420
24:00:00	2.851	117.2040	207.62	209.10	207.32	10.269	12.640	11.429
合計								
平均値	2.842		206.65	208.18	206.59	10.182	11.785	10.724
最大値	5.327	117.2040	208.28	209.63	208.59	18.356	20.610	18.650
最大値発生時刻	2014/09/13 14:30:00	2014/09/13 24:00:00	2014/09/13 04:30:00	2014/09/13 08:00:00	2014/09/13 08:00:00	2014/09/13 14:30:00	2014/09/13 14:30:00	2014/09/13 14:30:00
負荷率 [%]	53.35							
需要率 [%]	53.27							
設備容量 [kW]	10.000							

データの帳票表示例

表示形式は4種類から選択

- 帳票** 任意のインターバルで集計したデータを帳票で表示
- 日報** データをデマンド時間ごとに集計し、一日分の帳票を表示
- 週報** データを一日ごとに集計し、一週間の帳票を表示
- 月報** データを一日ごとに集計し、一ヶ月分の帳票を表示

平均値 / 最大値 / 最大値発生時刻を確認

(日報、週報、月報の最大値はデマンド時間で集計した最大値となります)

デマンド電力選択時は

負荷率・需要率

を計算します

週報

時刻	Pdem+[kW]	WP+[kWh]	U1[V]	U2[V]	U12[V]	I1[A]	I2[A]	I12[A]
2014/09/13 00:00:00 - 24:00:00	2.842	117.2040	206.65	208.18	206.59	10.182	11.785	10.724
2014/09/14 00:00:00 - 24:00:00	2.956	188.1510	206.58	207.98	206.57	10.778	12.501	11.240
2014/09/15 00:00:00 - 24:00:00	3.017	260.5560	206.28	207.77	206.25	10.978	12.828	11.609
2014/09/16 00:00:00 - 24:00:00	3.724	349.9250	206.21	207.66	206.85	12.041	14.207	13.299
2014/09/17 00:00:00 - 24:00:00	3.078	423.7440	206.27	207.52	205.92	10.600	12.411	11.491
2014/09/18 00:00:00 - 24:00:00	2.683	487.6580	206.70	207.96	206.40	9.213	10.720	9.882
2014/09/19 00:00:00 - 24:00:00	1.281	518.3920	207.01	208.21	206.76	8.369	9.679	8.890
合計	2.990		206.49	207.88	206.30	10.445	12.183	11.169
平均値	2.990		206.49	207.88	206.30	10.445	12.183	11.169
最大値	5.667	518.3920	208.60	209.74	209.69	19.902	22.177	19.715
最大値発生時刻	2014/09/14 12:30:00	2014/09/19 04:30:00	2014/09/14 04:30:00	2014/09/14 08:00:00	2014/09/14 08:00:00	2014/09/14 12:30:00	2014/09/14 12:30:00	2014/09/14 12:30:00
負荷率 [%]	52.75							
需要率 [%]	56.67							
設備容量 [kW]	10.000							

WP+ [kWh] : 有効電力量  
記録開始からの有効電力量 (消費)

日付	時刻	Pdem+[kW]	WP+[kWh]
平均値		2.990	
最大値		5.667	518.3920
最大値発生時刻	2014/09/14 12:30:00		2014/09/19 04:30:00
負荷率 [%]		52.75	
需要率 [%]		56.67	
設備容量 [kW]		10.000	

Pdem+ [kW] : 有効電力デマンド値  
インターバル時間ごとの有効電力 (消費) の平均値

高調波や波形データを表示、CSV形式に変換したり画面コピーして活用

PW3365 記録設定にて **高調波あり** でデータ保存、SF1001 で高調波グラフを表示できます。

PW3365 記録設定にて **波形保存 ON** でデータ保存、SF1001 で波形を表示できます。

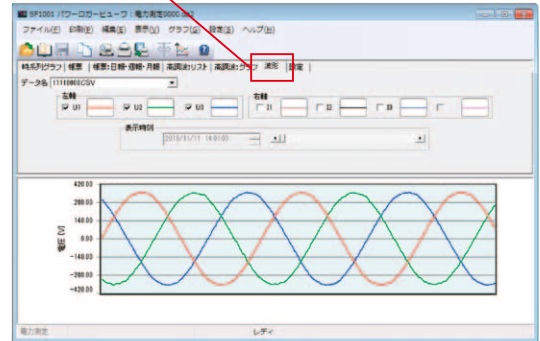
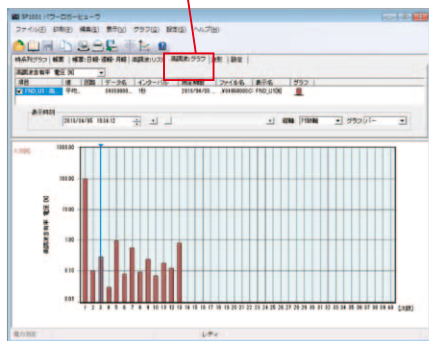

バイナリ形式のデータを CSV 形式に変換して保存できます。

- バイナリ形式
- 高調波データ
- 波形データ



表示している画面をコピーして他のソフトに貼付けたり印刷ができます。

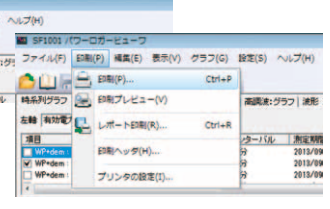

## PW3365-10 仕様

精度保証期間 1 年、調整後精度保証期間 6 か月 23°C ±5°C、80% rh 以下 (結露なし)

測定		
チャンネル数	電圧 3 CH / 電流 3 CH	
測定対象 (50/60Hz)	単相 2 線 (1P2W : 1 回路 / 2 回路 / 3 回路) 単相 3 線 (1P3W / 1P3W+I / 1P3W1U / 1P3W1U+I) 三相 3 線 (3P3W2M / 3P3W2M+I / 3P3W3M : Y 結線のみ測定可能) 三相 4 線 (3P4W)、電流のみ 1 ~ 3 CH <sup>*1</sup>	
電力・電流 同時測定モード	1P3W+I : 電力 1 回路 + 電流 1CH (漏れ電流 1CH) 3P3W2M+I : 電力 1 回路 + 電流 1CH (漏れ電流 1CH)	
測定項目	電圧	実効値 / 基本波値 / 波形ピーク (絶対値) / 基本波位相角 / 周波数 (U1)
	電流	実効値 / 基本波値 / 波形ピーク (絶対値) / 基本波位相角
	電力	有効・無効・皮相電力 / 力率または変位力率 (遅れ / 進み表示あり) / 有効電力量 (消費, 回生) 無効電力量 (遅れ, 進み) / 電気料金表示 (有効電力量 (消費) に電気料金単価 (/kWh) を乗算)
	デマンド	有効電力デマンド値 (消費, 回生) / 無効電力デマンド値 (遅れ, 進み) 有効電力デマンド量 (消費, 回生) / 無効電力デマンド量 (遅れ, 進み) / 力率デマンド値
	高調波	高調波電圧, 高調波電流, 電圧総合高調波歪み率 (THD-F または THD-R), 電流総合高調波歪み率 (THD-F または THD-R)
電圧レンジ	AC400V 単一レンジ 表示範囲 : 5V ~ 520V (5V 未満は 0V 表示) (電圧実効値が 0 V の場合、高調波電圧は全次数 0 表示) 有効測定範囲 : 90V ~ 520V、ピークは ±750V / オーバーレンジの場合、[OVER] 警告表示	
電流レンジ	負荷 電流	クランプ 9660 : 5 / 10 / 50 / 100 A
		クランプ 9661 : 5 / 10 / 50 / 100 / 500 A
		クランプ 9669 : 100 / 200 / 1k A
		クランプ 9694 : 500m / 1 / 5 / 10 / 50 A
		クランプ 9695-02 : 500m / 1 / 5 / 10 / 50 A
		クランプ 9695-03 : 5 / 10 / 50 / 100 A
	漏洩 電流	フレキシブル CT9667-01, -02, -03 : 50 / 100 / 500A (500A レンジ)
		フレキシブル CT9667-01, -02, -03 : 500 / 1k / 5k (5000A レンジ)
		リーククランプ 9675 : 50m / 100m / 500m / 1 / 5 A
		リーククランプ 9657-10 : 50m / 100m / 500m / 1 / 5 A
電力レンジ	表示範囲 : レンジの 0.4% ~ 130% (0.4% 未満は 0A 表示) (電流実効値が 0 A の場合、高調波電流は全次数 0 表示) 有効測定範囲 : レンジの 5% ~ 110% / オーバーレンジの場合、[OVER] 警告表示 200.00W ~ 6.0000MW 電圧 / 電流レンジと測定ラインの組合せによる (測定レンジ構成表参照) 表示範囲 : レンジの 0% ~ 130% (電圧 / 電流の実効値が 0 の場合は 0W 表示) 有効測定範囲 : レンジの 5% ~ 130%	
測定精度 (50/60Hz において)	電圧 : ±1.5% rdg. ±0.2% f.s. (PW3365+PW9020 組合せ精度)、電流 : ±0.3% rdg. ±0.1% f.s. + 電流センサ精度 <sup>*1</sup> 有効電力 : ±2.0% rdg. ±0.3% f.s. + 電流センサ精度 (力率=1) <sup>*2</sup>	
演算選択	実効値演算 / 基本波演算	
VT 比設定	任意 0.01 ~ 9999.99 選択 1/60/100/200/300/600/700/1000/2000/2500/5000	
CT 比設定	任意 0.01 ~ 9999.99 選択 1/40/60/80/120/160/200/240/300/400/600/800/1200	
入力方式	電圧 : 電圧センサ PW9020 による絶縁入力 電流 : クランプセンサによる絶縁入力	
表示更新レート	約 0.5 秒 (SD カード・内部アクセス、LAN・USB 通信時を除く)	
測定方式	デジタルサンプリング・ゼロクロス同期演算方式、サンプリング : 10.24kHz (2048 ポイント) 演算処理 : 50Hz : 10 周期にてギャップ無しの連続測定、60Hz : 12 周期にてギャップ無しの連続測定	

<sup>\*1</sup>3P3W3M、3P4W の測定を行う場合は電圧センサを別途 1 本追加でご購入ください。 <sup>\*2</sup>各クランプセンサの精度と組合せ精度は P10,11 をご覧下さい。

高調波仕様	
規格	IEC61000-4-7:2002 準拠、ただし中間高調波なし
ウィンドウ幅	50Hz : 10 周期, 60Hz : 12 周期 (補間あり)
解析次数	第 13 次まで
解析項目	高調波レベル 電圧, 電流の各次高調波レベル (3P3W2M 結線時の 3 チャンネル目の演算で求める U12, I12 は表示しません) 高調波含有率 電圧, 電流の各次高調波含有率、総合高調波歪み率 電圧, 電流 (THD-F または THD-R)
測定精度	高調波レベル 電圧 PW3365 単体 : ±5% rdg ±0.2% f.s. PW3365 + PW9020 の組合せ精度 : ±30% rdg. ±3% f.s. (各次の入力の基本波の 5% まで、THD-F は 10% まで) 電流 ±5% rdg ±0.2% f.s. + センサ精度 総合高調波歪み率 : 精度規定なし

WHM (電力積算計) 結線確認	
確認内容	周波数、電圧入力、電圧バランス (1P2W 以外)、電流入力、電圧位相 (1P2W 以外)、 電流位相 (三相のみ)、位相差、力率 (力率 0.5 以下の場合、CHECK マークを表示)、 すべての確認結果が PASS または、CHECK で総合判定が PASS 表示



画面表示	
一覧	電圧 / 電流 / 周波数 / 有効・皮相・無効電力 力率 / 積算電力量 / 経過時間
電圧・電流	実効値 / 基本波値 / 波形ピーク / 位相角
電力	チャンネル毎および 総合の有効・無効・皮相電力 / 力率
電力量	有効電力量 / 無効電力量 / 記録開始時刻 停止時刻 / 経過時間 / 電気料金
デマンド	有効電力デマンド値 / 無効電力デマンド値 力率デマンド値
波形	電圧 / 電流別で全 CH 表示 / 倍率変更あり
拡大	4 項目を選択して拡大表示
時系列	測定項目から 1 項目を選択し (デマンド・THD 以外の 高調波を除く)、最大・最小・平均値の時系列表示
高調波	電圧・電流のレベル・含有率をグラフとリストで表示

記録	
保存先	SD カード、内部メモリ (容量: 約 320KB)
保存インターバル 時間	1/2/5/10/15/30 秒、1/2/5/10/15/20/30/60 分 * PW3365 本体の設定画面に保存可能時間表示あり
保存項目	測定値保存: 平均のみ / すべて (高調波なし) 平均のみ / すべて (高調波あり) 画面コピー: インターバル時間毎に表示画面を BMP 保存 <sup>*1</sup> 波形保存: インターバル時間毎に波形データをバイナリ保存 <sup>*2</sup>
記録開始方法	ぴったり時間 / 手動 / 時刻指定 / 繰り返し
記録停止方法	手動 / 時刻指定 (最長記録測定時間 1 年) / タイマ

<sup>\*1</sup> 最短インターバル時間 5 分、5 分未満の設定の場合、画面コピーは 5 分毎に保存

<sup>\*2</sup> 最短インターバル時間 1 分、1 分未満の設定の場合、波形は 1 分毎に保存

外部インタフェース	
SD メモリカード	設定データ、測定データ、画面データ、波形データ
LAN インタフェース	100BASE-TX IEEE802.3 準拠 ・ HTTP サーバ機能、FTP サーバ機能 ・ SF4102 による測定ファイル取得
USB インタフェース	USB Ver 2.0, Windows 10 (32/64bit)/8 (32/64bit) /7 (32/64bit) / Vista (32bit) / XP ・ コンピュータと接続時、SD メモリカードと 内部メモリをリムーバブルディスクと認識

一般	
製品保証期間	3 年間
表示体	3.5 型 TFT カラー液晶ディスプレイ (320×240 ドット) 日本語 / 英語 / 中国語 (簡体字) / 韓国語 / ドイツ語 / イタリア語 / フランス語 / スペイン語 / トルコ語 バックライト AUTO OFF 機能あり (2 分で動作) AUTO OFF 時は、PowerLED 点滅
使用場所	屋内、汚染度 2、高度 2000 m まで
使用温湿度範囲 (結露しないこと)	0℃～50℃, 80% rh 以下 (結露しないこと) バッテリー動作時: 0℃～40℃ バッテリー充電時: 10℃～40℃
保存温湿度範囲 (結露しないこと)	-10℃～60℃, 80% rh 以下 ただしバッテリーは -10℃～30℃
端子間 最大定格電圧	電圧入力部: AC 1.7 V, 2.4 V peak 電流入力部: AC 1.7 V, 2.4 V peak
対地間 最大定格電圧	電圧入力部: 600 V 測定カテゴリ III (PW9020 使用時) 300 V 測定カテゴリ IV (PW9020 使用時) 電流入力部: 使用するクランプセンサによる
耐電圧	AC 7.06 kV rms (PW9020 使用時)
適合規格	安全性: EN61010 / EMC: EN61326
電源	(1) AC アダプタ Z1008: AC100 V～240 V (50 Hz/60 Hz) 最大定格電力: 45 VA (AC アダプタ含む) (2) バッテリーパック 9459 (Ni-MH 電池) 連続使用時間 約 5 時間 (バックライト OFF) 最大定格電力: 4 VA
充電機能	充電時間: 最大 6 時間 10 分 (23℃において) バッテリーパック 9459 装着状態で AC アダプタを接続すること により充電可能 (本体電源 ON/OFF どちらでも充電可能)
バックアップ 電池寿命	時計・設定条件バックアップ用 (リチウム電池) 約 10 年 (23℃参考値)
外形寸法	約 180 W×100H×48D mm (PW9002 装着なし) 約 180 W×100H×67.2D mm (PW9002 装着時)
質量	約 540g (PW9002 装着なし)、約 820g (PW9002 装着時)
付属品	電圧センサ PW9020×3 AC アダプタ Z1008×1 / USB ケーブル×1 本 取扱説明書×1 冊 / 測定ガイド×1 枚 カラークリップ赤青黄白×各 4 個 スパイラルチューブ黒×10 個

## パワーロガービューワ SF1001 仕様

機能	
時系列 グラフ表示	表示項目 電圧 / 電流 / 有効電力 / 無効電力 / 皮相電力 力率 / 周波数 / 有効電力量 / 無効電力量 デマンド量 / デマンド値 / 電圧不平衡率 積み重ねグラフ表示: 最大 16 系統 カーソル計測: 1 カーソルによる測定値表示
帳票表示	表示項目は時系列グラフ表示と同様 日報 / 週報 / 月報表示 指定した期間の日報 / 週報 / 月報を集計して表示 負荷率演算表示 日報 / 週報 / 月報にて負荷率、需要率を演算し結果表示 時間帯別集計 4 区分までの時間帯を指定し、時間帯別にデータを集計
波形表示	指定された日時の波形データを表示
コピー機能	各表示を画像としてクリップボードへコピー可能

印刷機能	時系列グラフ表示・帳票表示・設定表示で表示されて いる内容のプレビューおよび印刷 コメント入力: 各印刷で任意文字コメント挿入可 ヘッダ/フッタ設定: 各印刷でヘッダ/フッタの設定可能 対応プリンタ: 使用 OS に対応しているプリンタ
レポート 印刷	設定した期間の内容 (固定) を印刷 出力内容: 標準 / 出力項目選択 出力可能項目: 時系列グラフ / 帳票 / 日報 / 波形 レポート作成方式: 標準印刷 レポート出力設定: レポート出力設定を保存 / 読み込み
対応機種 / 動作環境	
読み込み対応機種	PW3360 クランプオンパワーロガー, PW3365 クランプオンパ ワーロガー, 3168 クランプオンパワーハイテスタ, 3169 クラ ンポンパワーハイテスタ, 9625 電力計測支援ソフト LR5000 データミニシリーズ: PC に取り込み済みの LR5000 Utility のデータ (.hnp2 形式) を読み込み可能
動作環境	Windows 10 (32/64bit), Windows 8/8.1 (32/64bit), Windows 7 SP1 以上 (32/64bit) 対応

## 電流クランプセンサ ラインナップ

					
クランプオンセンサ 9694 ¥ 20,000 (税抜き) コード長 3 m	クランプオンセンサ 9660 ¥ 20,000 (税抜き) コード長 3 m	クランプオンセンサ 9661 ¥ 22,000 (税抜き) コード長 3 m	クランプオンセンサ 9669 ¥ 30,000 (税抜き) コード長 3 m	クランプオンセンサ 9695-02 ¥ 9,800 (税抜き)	クランプオンセンサ 9695-03 ¥ 9,800 (税抜き)
測定可能導体径 φ 15 mm	φ 15 mm	φ 46 mm	φ 55 mm / 80×20 mm プスパー	φ 15 mm	φ 15 mm
定格一次電流 AC 5 A	AC 100 A	AC 500 A	AC 1000 A	AC 50 A	AC 100 A
精度 振幅 45-66 Hz / 位相 45-5 kHz ±0.3% rdg, ±0.02% f.s. ±2° 以内	±0.3% rdg, ±0.02% f.s. ±1° 以内	±0.3% rdg, ±0.01% f.s. ±0.5° 以内	±1.0% rdg, ±0.01% f.s. ±1° 以内	±0.3% rdg, ±0.02% f.s. ±2° 以内	±0.3% rdg, ±0.02% f.s. ±1° 以内
周波数特性 40-5 kHz ±1.0% 以内	±1.0% 以内	±1.0% 以内	±2.0% 以内	±1.0% 以内	±1.0% 以内
外部磁界の影響 AC400 A/m の磁界にて 0.1 A 相当以下	0.1 A 相当以下	0.1 A 相当以下	1 A 相当以下	0.1 A 相当以下	0.1 A 相当以下
導体位置の影響 ±0.5% 以内	±0.5% 以内	±0.5% 以内	±1.5% 以内	±0.5% 以内	±0.5% 以内
対地間最大定格電圧 CAT III 300 V rms	CAT III 300 V rms	CAT III 600 V rms	CAT III 600 V rms	CAT III 300 V rms	CAT III 300 V rms
最大入力電流 45-66 Hz 50 A 連続	130 A 連続	550 A 連続	1000 A 連続	60 A 連続	130 A 連続
寸法 mm・質量 46 W×135 H×21 D / 230 g	46 W×135 H×21 D / 230 g	78 W×152 H×42 D / 380 g	99.5 W×188 H×42 D / 590 g	50.5 W×58 H×18.7 D / 50 g	50.5 W×58 H×18.7 D / 50 g

接続ケーブル 9219  
¥ 4000 (税抜き) が必要です

コード長 3 m  
別売り

		
ACフレキシブルカレントセンサ CT9667-01 ¥ 40,000 (税抜き) センサ・回路 2 m / 回路・コネクタ 1 m	ACフレキシブルカレントセンサ CT9667-02 ¥ 40,000 (税抜き) センサ・回路 2 m / 回路・コネクタ 1 m	ACフレキシブルカレントセンサ CT9667-03 ¥ 40,000 (税抜き) センサ・回路 2 m / 回路・コネクタ 1 m

	
漏れ電流測定用 クランプオンリークセンサ 9657-10 ¥ 25,000 (税抜き) コード長 3 m	漏れ電流測定用 クランプオンリークセンサ 9675 ¥ 22,000 (税抜き) コード長 3 m

測定可能導体径 CT9667-01: φ 100 mm, CT9667-02: φ 180 mm CT9667-03: φ 254 mm	測定可能導体径 φ 40 mm	φ 30 mm
定格一次電流 AC 500 A / AC 5000 A	定格一次電流 AC 10 A*	AC 10 A*
精度 振幅 45-66 Hz 位相 ±2.0% rdg ±0.3% f.s. / ±1° 以内	精度 振幅 45-66 Hz 位相 ±3° 以内 ±1.0% rdg ±0.05% f.s. ±3° 以内	±1.0% rdg ±0.05% f.s. ±5° 以内
周波数特性 10-20 kHz ±3dB 以内	周波数特性 40-5kHz ±5% 以内	±5% 以内
外部磁界の影響 1.5% / f.s. 以下 (AC400 A/m の磁界にて)	外部磁界の影響 最大 7.5 mA (AC400 A/m の磁界にて)	最大 7.5 mA (AC400 A/m の磁界にて)
導体位置の影響 ±3% 以内	導体位置の影響 ±0.1% 以内	±0.1% 以内
対地間最大定格電圧 CAT III 1000 V rms / CAT IV 600 V rms	測定可能導体 絶縁導体	絶縁導体
最大入力電流 45-66 Hz 10000 A 連続	最大入力電流 45-66 Hz 30 A 連続	10 A 連続
寸法 mm・質量 回路ボックス部 35W×120.5H×34D CT9667-01, -02: 280 g, CT9667-03: 470 g,	寸法 mm・質量 74 W×145 H×42 D / 380 g	60 W×112.5 H×23.6 D / 160 g
電源 単 3 形アルカリ乾電池 (LR6) × 2 または、別売り AC アダプタ 9445-02 ¥ 6,300	備考 電力測定には使用できません *PW3365-10 では測定レンジ AC5 A max です。	電力測定には使用できません *PW3365-10 では測定レンジ AC5 A max です。



## 測定レンジ構成

クランプオンセンサ 9694 / 9695-02 <sup>※1</sup>						
電圧	結線	電流				
		500.00 mA	1.0000 A	5.0000 A	10.000 A	50.000 A
400.0 V	1P2W	200.0 W	400.0 W	2.000 kW	4.000 kW	20.000 kW
	1P3W 1P3W1U 3P3W2M 3P3W3M	400.0 W	800.0 W	4.000 kW	8.000 kW	40.000 kW
	3P4W	600.0 W	1.200 kW	6.000 kW	12.000 kW	60.000 kW

クランプオンセンサ 9660 / 9695-03 / 9661 <sup>※2</sup>						
電圧	結線	電流				9661のみ 500.00 A
		5.0000 A	10.000 A	50.000 A	100.00 A	
400.0 V	1P2W	2.000 kW	4.000 kW	20.000 kW	40.000 kW	200.00 kW
	1P3W 1P3W1U 3P3W2M 3P3W3M	4.000 kW	8.000 kW	40.000 kW	80.000 kW	400.00 kW
	3P4W	6.000 kW	12.000 kW	60.000 kW	120.00 kW	600.00 kW

クランプオンセンサ 9669				
電圧	結線	電流		
		100.00 A	200.00 A	1.0000 kA
400.0 V	1P2W	40.000 kW	80.000 kW	400.00 kW
	1P3W 1P3W1U 3P3W2M 3P3W3M	80.000 kW	160.00 kW	800.00 kW
	3P4W	120.00 kW	240.00 kW	1.2000 MW

ACフレキシブルカレントセンサ CT9667-01, -02, -03 (5kA 選択時)				
電圧	結線	電流		
		500.00 A	1.0000 kA	5.0000 kA
400.0 V	1P2W	200.00 kW	400.00 kW	2.0000 MW
	1P3W 1P3W1U 3P3W2M 3P3W3M	400.00 kW	800.00 kW	4.0000 MW
	3P4W	600.00 kW	1.2000 MW	6.0000 MW

ACフレキシブルカレントセンサ CT9667-01, -02, -03 (500A 選択時)				
電圧	結線	電流		
		50.00A	100.00A	500.00A
400.0 V	1P2W	20.000kW	40.000kW	200.00kW
	1P3W 1P3W1U 3P3W2M 3P3W3M	40.000 kW	80.000 kW	400.00 kW
	3P4W	60.000 kW	120.00 kW	600.00 kW

漏洩電流：クランプオンリークセンサ 9657-10 / 9675	
レンジ	50.000 mA / 100.00 mA / 500.00 mA / 1.0000 A / 5.0000 A

## 組合せ確度

PW3365-10 + PW9020 + クランプセンサ

レンジ	9694	9695-02
50.000 A	—	±2.3% rdg. ±0.32% f.s.
10.000 A	—	±2.3% rdg. ±0.4% f.s.
5.0000 A	±2.3% rdg. ±0.32% f.s.	±2.3% rdg. ±0.5% f.s.
1.0000 A	±2.3% rdg. ±0.4% f.s.	±2.3% rdg. ±1.3% f.s.
500.00 mA	±2.3% rdg. ±0.5% f.s.	±2.3% rdg. ±2.3% f.s.

レンジ	9660, 9695-03	9661
500.00 A	—	±2.3% rdg. ±0.31% f.s.
100.00 A	±2.3% rdg. ±0.32% f.s.	±2.3% rdg. ±0.35% f.s.
50.000 A	±2.3% rdg. ±0.34% f.s.	±2.3% rdg. ±0.4% f.s.
10.000 A	±2.3% rdg. ±0.5% f.s.	±2.3% rdg. ±0.8% f.s.
5.0000 A	±2.3% rdg. ±0.7% f.s.	±2.3% rdg. ±1.3% f.s.

レンジ	9669
1.0000 kA	±3% rdg. ±0.31% f.s.
200.00 A	±3% rdg. ±0.35% f.s.
100.00 A	±3% rdg. ±0.4% f.s.

レンジ	CT9667-01, -02, -03 5.000kA レンジ	CT9667-01, -02, -03 500A レンジ
5.0000 kA	±4% rdg. ±0.6% f.s.	—
1.0000 kA	±4% rdg. ±1.8% f.s.	—
500.00 A	±4% rdg. ±3.3% f.s.	±4% rdg. ±0.6% f.s.
100.00 A	—	±4% rdg. ±1.8% f.s.
50.000 A	—	±4% rdg. ±3.3% f.s.

確度保証条件	ウォームアップ時間 30 分、正弦波入力、 周波数 50 Hz/60 Hz、対地間電圧 400 V 以下
確度保証温湿度範囲	23°C ±5°C、80% rh 以下
確度保証表示範囲	有効測定範囲

実時間確度	±0.3s / 日以内 (電源 ON 時、使用温湿度範囲内)
温度係数	±0.1% f.s. / °C 以内 (23°C ±5°C 以外)
外部磁界の影響	±1.5% f.s. (AC400 A/m, 50 Hz/60 Hz の磁界中において)
放射線無線周波数 電磁界の影響	10V/m にて電圧・有効電力 ±5% f.s. 以内

皮相電力	各測定値からの演算に対して ±1dgt.
無効電力	基本波演算の場合 ±2.0% rdg. ±3.0% f.s.+ クランプセンサ確度 (無効率=1) 実効値演算の場合 各測定値からの演算に対して ±1dgt.
電力量	有効電力、無効電力の各測定確度 ±1dgt.
力率	各測定値からの演算に対して ±1dgt.
周波数	±0.5% rdg. (電圧 90 V ~ 520 V の正弦波入力において)
デマンド値	有効電力、無効電力の各測定確度 ±1dgt.
デマンド量	有効電力、無効電力の各測定確度 ±1dgt.

\*1 9694 センサ (CAT III 300 V) は 500 mA ~ 5 A レンジまで、  
9695-02 センサ (CAT III 300 V) は 500 mA ~ 50 A レンジまでが確度保証範囲

\*2 9660, 9695-03 センサ (CAT III 300 V) は 5 A ~ 100 A レンジまで、  
9661 センサ (CAT III 600 V) は 5 A ~ 500 A レンジまでが確度保証範囲

## 表示範囲 / 有効測定範囲 / 有効ピーク範囲表

電流レンジ代表例：クランプオンセンサ 9661

項目	レンジ	表示範囲	有効測定範囲		表示範囲	有効ピーク
		下限	下限	上限	上限	範囲
電圧	400 V 単一レンジ	5.0 V	90.0 V	520.0 V	520.0 V	±750 V peak
電流 (代表)	5 A レンジ	0.0200 A	0.2500 A	5.5000 A	6.5000 A	±20 A peak
	10 A レンジ	0.040 A	0.500 A	11.000 A	13.000 A	±40 A peak
	50 A レンジ	0.200 A	2.500 A	55.000 A	65.000 A	±200 A peak
	100 A レンジ	0.40 A	5.00 A	110.00 A	130.00 A	±400 A peak
	500 A レンジ	2.00 A	25.00 A	550.00 A	650.00 A	±1000 A peak



### 【付属品】

- ・電圧センサ PW9020 3本
- ・ACアダプタ Z1008 1個
- ・USBケーブル (0.9m) 1本
- ・取扱説明書 1冊
- ・測定ガイド 1枚
- ・カラークリップ (赤・青・黄・白) 各色4個
- ・スパイラルチューブ (コード結束用) 10個



クランプオンパワーロガー PW3365-10 本体のみでは、電流・電力の測定はできません。電流・電力測定には別売のクランプオンセンサをお買い求めください。3P3W3M、3P4Wの測定を行う場合は電圧センサを別途1本追加でご購入ください。また、測定データの保存には動作保証されたオプションのSDカードをお買い求め頂き、ご使用ください。

**製品名：クランプオンパワーロガー PW3365**  
 形名(発注コード) (価格)  
 PW3365-10 (日本語版・本体のみ) ..... ¥ 235,000 (税抜き)

## オプション

### クランプオンセンサ (負荷電流用)

クランプオンセンサ	9694	(AC 5 A)	¥ 20,000 (税抜き)
クランプオンセンサ	9660	(AC 100 A)	¥ 20,000 (税抜き)
クランプオンセンサ	9661	(AC 500 A)	¥ 22,000 (税抜き)
クランプオンセンサ	9669	(AC 1000 A)	¥ 30,000 (税抜き)
ACフレキシブルカレントセンサ	CT9667-01	(AC 5000 A)	¥ 40,000 (税抜き)
ACフレキシブルカレントセンサ	CT9667-02	(AC 5000 A)	¥ 40,000 (税抜き)
ACフレキシブルカレントセンサ	CT9667-03	(AC 5000 A)	¥ 40,000 (税抜き)
クランプオンセンサ (CE非対応) *	9695-02	(AC 50 A)	¥ 9,800 (税抜き)
クランプオンセンサ (CE非対応) *	9695-03	(AC 100 A)	¥ 9,800 (税抜き)
接続ケーブル	9219	(9695-02/03用)	¥ 4,000 (税抜き)

\* 9695-02, 9695-03をご購入時には、別売りの接続ケーブル 9219 もお求めください。

### クランプオンアダプタ 9290-10

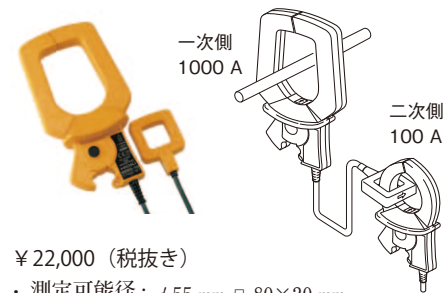

¥ 22,000 (税抜き)

- ・測定可能径: φ55 mm □ 80×20 mm
- ・対地間最大定格電圧: CAT III 600 V
- ・コード長: 3 m

1次側電流を2次側で10:1のCT比で下げることができます

### クランプオンリークセンサ (漏れ電流用)

クランプオンリークセンサ	9657-10	¥ 25,000 (税抜き)
クランプオンリークセンサ	9675	¥ 22,000 (税抜き)

### パワーロガービューワ SF1001

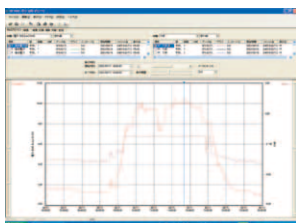

- ・時系列グラフ表示
  - ・帳票表示
  - ・日報 / 週報 / 月報表示
  - ・コピー機能
  - ・印刷機能
- ¥ 30,000 (税抜き)

### バッテリーセット PW9002

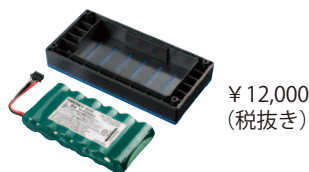

¥ 12,000 (税抜き)

バッテリーカバーとバッテリーパックのセット

#### バッテリーパック 9459

交換用にバッテリーパックのみ購入時  
 ¥ 10,000 (税抜き)

### 電圧センサ PW9020



¥ 30,000 (税抜き)

3本本体標準付属  
 別途購入用 (1本単位) コード長 3m

### 携帯用ケース C1005/C1008



C1005

¥ 15,000 (税抜き)

寸法: 約 390W  
 約 275H  
 約 110D mm

C1008

¥ 18,000 (税抜き)

寸法: 約 390W  
 約 275H  
 約 150D mm

### ACアダプタ Z1008



¥ 12,000 (税抜き)

本体標準付属品  
 別途購入用

### SDメモ리카ード Z4003



¥ 28,000 (税抜き)

8 GB

### SDメモ리카ード 2GB Z4001



¥ 12,000 (税抜き)

2 GB

### LANケーブル 9642



¥ 3,000 (税抜き)

コード長 5m / ストレート  
 クロス変換コネクタ付属

HIOKI 純正オプション品をご使用ください。それ以外のメディアは動作保証外になります。

# 日置電機株式会社

本社 〒386-1192 長野県上田市小泉81

製品に関するお問い合わせはこちら

本社 カスタマーサポート

☎ 0120-72-0560

(9:00~12:00, 13:00~17:00, 土・日・祝日を除く)

☎ 0268-28-0560 ✉ info@hioki.co.jp

詳しい情報はWEBで検索

お問い合わせは...